

Portails aluminium

Édition
2020-2021



Conseils et compétences

Votre Ambassadeur CEBEL est un expert qui vous accompagne pour sélectionner votre portail en aluminium : esthétique, caractéristiques, équipements.

Il est formé et certifié au montage qui répond à toutes les spécifications techniques de la marque pour une installation irréprochable et garantie.





CEBEL

FRANCE



IVOIRE
CLAIR
MG1015



ROUGE
VIN
MG3005



BLEU
SAPHIR
MG5003



BLEU
PIGEON
MG5014



VERT
MOUSSE
MG6005



VERT
PÂLE
MG6021



GRIS
ANTHRACITE
MG7016



BRUN
SÉPIA
MG8014



NOIR
PROFOND
MG9005



GRIS
SOURIS
MG9007



BLANC
PUR
MG9010

E F F E T B O I S T E X T U R É



CHÊNE
DORÉ
TB0007



NOYER
TB0009



CHÊNE
IRLANDAIS
TB0018

CEBEL S'ENGAGE SUR LES TARIFS

Conception, fabrication et distribution, CEBEL innove à tous les niveaux pour obtenir une qualité optimale au meilleur prix :

- Avec une qualité supérieure ou équivalente à la concurrence, les portails CEBEL affichent des prix très compétitifs. Si vous avez un projet d'achat, prenez le temps de comparer avec précision : la taille des lames, la robustesse des profilés, les niveaux de finition...

- CEBEL recommande une grille de tarif identique à tous ses Ambassadeurs pour que vous bénéficiez toujours du meilleur prix sur votre portail.

- Selon votre situation, vous pouvez bénéficier d'une remise de TVA de 10 %* en achetant et en faisant installer votre portail par un Ambassadeur CEBEL.

* Article 279-0 bis du CGI - Rénovation habitat de plus de 2 ans.

** Voir conditions générales de vente.

www.cebel.fr



« Je m'engage personnellement sur la qualité et le prix de chaque portail qui sort de mon usine ! »

Lucien Crapiz - PDG et créateur de CEBEL

**Le meilleur
PRIX**

CHOISIR LA QUALITÉ DE L'ALUMINIUM

Matériau noble et esthétique, à la fois robuste et léger, résistant et durable, l'aluminium est le meilleur choix pour vous offrir un portail de qualité optimale.

Garanti 10 ans et 15 ans sur le laquage*, votre portail CEBEL est fabriqué à partir d'un aluminium haut de gamme de première fusion, avec des profilés, des techniques d'assemblage et des finitions qui visent l'excellence.

EN DIRECT DE NOTRE USINE EN FRANCE

Tous les portails CEBEL sont conçus et fabriqués dans notre usine de Saint-Quentin-Fallavier (Isère) pour le compte d'un réseau d'Ambassadeurs exclusifs. Ils sont livrés avec un certificat d'authentification.

La conception inédite, sans aucune soudure, de nos portails permet de vous proposer le meilleur rapport qualité / prix du marché pour un investissement de très long terme.

PORTAILS FABRIQUÉS SUR MESURE

CEBEL vous propose des portails d'une qualité exceptionnelle afin d'embellir votre habitat pour de longues années. Nous vous proposons donc le plus grand choix possible sur le design, les finitions et les équipements.

Chaque portail est fabriqué à la demande, totalement sur mesure et dans les délais garantis au moment de votre commande.

Aluminium

CEBEL utilise de l'aluminium de première fusion (non recyclé). C'est ce choix qui confère en premier lieu une qualité incomparable et très haut de gamme à votre portail.

La conception renforcée des profilés aluminium, les finitions d'excellence et l'assemblage mécanique sans aucune soudure, permettent à CEBEL de vous proposer les meilleurs portails du marché, à des prix justes, pour une qualité hors du commun.

Toutes nos informations techniques p 6.

ENVIRONNEMENT DURABLE

L'aluminium est un matériau totalement recyclable et dont la transformation nécessite très peu d'énergie.

Les portails CEBEL s'entretiennent simplement à l'eau savonneuse. Pas de produits toxiques, pas de solvants.



CHOISIR CEBEL

La meilleure qualité, au meilleur prix, pour un portail aluminium fabriqué sur mesure.

Choisir de s'équiper d'un portail aluminium, c'est décider d'opter pour un produit de qualité.

Choisir de faire fabriquer votre portail par CEBEL, c'est décider de vous offrir le plus haut de gamme à tous les niveaux : matériaux, finitions, fabrication, services et garanties.

Visitez notre usine

Rendez-vous sur notre site Internet pour visionner le film qui vous permet de découvrir l'usine où sont fabriqués tous nos portails : www.cebhel.fr/video

Ou flashez ce QrCode sur votre téléphone :



SOMMAIRE

<u>L'aluminium, le choix de CEBEL</u>	<u>p. 6</u>	<u>Robustesse</u>	<u>p. 17</u>
<u>Fabrication française</u>	<u>p. 7</u>	<u>De l'usine à chez vous</u>	<u>p. 18</u>
<u>Vu à la télé</u>	<u>p. 8</u>	<u>Décorations</u>	<u>p. 19</u>
<u>L'appli 3D CEBEL</u>	<u>p. 9</u>	<u>Garantie 10 ans</u>	<u>p. 20</u>
<u>Service client premium</u>	<u>p. 10</u>	<u>Laquage (Garantie 15 ans p. 20)</u>	<u>p. 21</u>
<u>Réseau Ambassadeur</u>	<u>p. 11</u>	<u>Style</u>	<u>p. 22</u>
<u>Finitions des portails coulissants</u>	<u>p. 12</u>	<u>Tôle</u>	<u>p. 23</u>
<u>Finitions des portails battants</u>	<u>p. 13</u>	<u>Motorisation INTEGRA-SWING</u>	<u>p. 24</u>
<u>Assemblage mécanique</u>	<u>p. 14 - 15</u>	<u>Motorisation SLIM</u>	<u>p. 25</u>
<u>Réparable</u>	<u>p. 16</u>	<u>Éclairages</u>	<u>p. 26 -27</u>

L'ALUMINIUM, LE CHOIX DE CEBEL

Pour ses portails, portillons et clôtures, CEBEL a fait le choix exclusif de l'aluminium car c'est le matériau qui confère les meilleures caractéristiques mécaniques pour ce type de produit : légèreté, robustesse et durée de vie.

Qualité de l'aluminium CEBEL

Il existe différentes qualités d'aluminium. Chez CEBEL, nous choisissons un alliage NON RECYCLÉ de première fusion EN AW-6060 T5. C'est la meilleure qualité, un aluminium pur et sans défaut pour restituer les meilleures propriétés sur le produit fini et dans tout le process de fabrication : filage des profilés, précision des usinages, solidité des assemblages.

Recyclable et écologique



Par sa durée de vie, sa résistance, et pour autant sa facilité à être recyclé, l'aluminium est l'un des matériaux les plus écologiques.

Entièrement démontables, les portails CEBEL sont également très faciles à recycler, sans déchets composites, toxiques ou polluants.

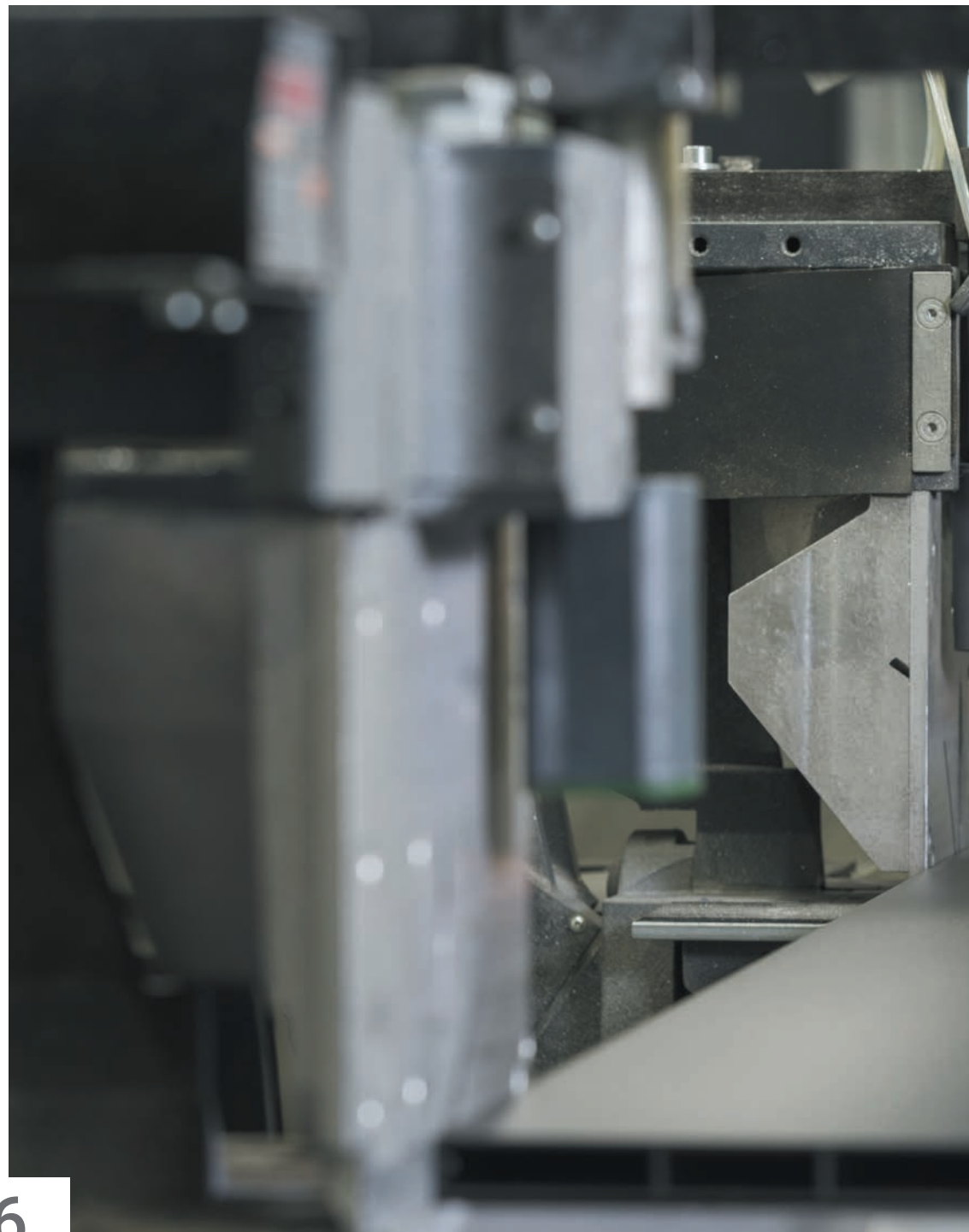



FABRICATION FRANÇAISE

Tous les portails CEBEL sont conçus et fabriqués en France. L'usine est composée d'un bureau d'étude et d'un atelier de fabrication. Un important stock de pièces et composants permet de lancer très rapidement la réalisation de votre portail sur mesure.

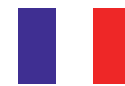

Partenaires français

Pour tous les composants qui servent à fabriquer ses portails, CEBEL privilégie les partenaires locaux et situés en France. Cette chaîne d'approvisionnement de proximité favorise la réactivité et la qualité.

Assemblage manuel

Tous les portails CEBEL sont assemblés à la main avec une très grande précision par des ouvriers qualifiés.



À chaque étape, un contrôle qualité est effectué pour vous garantir un produit d'excellence.

VU À LA TV!



Flashez pour voir notre spot !

CEBEL est une marque française, implantée sur tout le territoire avec un vaste réseau d'installateurs / Ambassadeurs.

Les campagnes de publicité sur les plus grandes chaînes de TV permettent de faire découvrir la marque et de diffuser ses valeurs : qualité et créativité.

**+ de 1000
spots TV
en 2019**

**88 millions
de vues !**



NOUVEAU APPLI CEBEL

En téléchargeant notre nouvelle appli, vous accédez à toute la collection CEBEL et vous trouvez facilement tous nos Ambassadeurs.

Visualisez votre portail en réalité augmentée !

Sélectionnez un portail et grâce à la caméra de votre smartphone, il s'intègre virtuellement chez vous. Modifiez les couleurs, animez le portail, et en réalité virtuelle déplacez-vous librement pour choisir le meilleur angle et faire une ou plusieurs photos de votre projet.

L'appli vous permet de mémoriser toutes vos photos avec les références précises des portails choisis. Vous pouvez même partager les images avec vos amis pour qu'ils vous donnent leur avis !

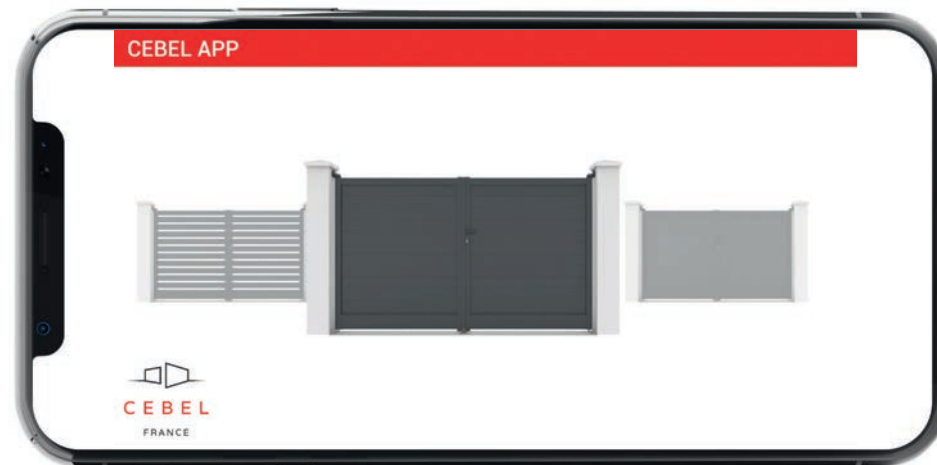

Recherchez « CEBEL APP » sur votre plate-forme ou rendez-vous : www.cebelfr/appli (disponible à partir de 2020).

SERVICE CLIENTS PREMIUM

Dès que votre portail est commandé, vous devenez client premium chez CEBEL et vous bénéficiez d'un suivi personnalisé avec votre Ambassadeur, interlocuteur privilégié, mais aussi avec l'usine si nécessaire.



Certificat d'authentification

Au moment de la pose, votre Ambassadeur vous remettra un certificat d'authentification avec un numéro de série unique. Toutes les caractéristiques de votre portail sont ainsi consignées pour un meilleur suivi en cas d'incident ou de nouveaux équipements.

Parrainage CEBEL

Un client satisfait en vaut deux ? C'est le cas chez CEBEL. Si vous êtes convaincu par l'installation de votre portail, parlez-en à votre entourage ! Vous pourrez ainsi gagner un chèque cadeau d'une valeur de 50€ pour toute commande effectuée.

Livret d'entretien et garantie

Votre portail est livré avec un guide d'entretien afin de lui assurer la durée de vie la plus longue possible. Il n'y a rien de très compliqué, presque aucune maintenance, sauf à suivre des consignes très simples que votre Ambassadeur CEBEL vous indiquera afin de respecter les conditions de la garantie 15 ans.

Newsletter CEBEL

Pour rester en contact, CEBEL vous propose de recevoir sa newsletter. Outre le rappel des consignes d'entretien au fil des saisons, vous serez aussi informé sur les équipements, la domotique, la législation et la sécurité... Et quelques surprises !

RÉSEAU AMBASSADEURS

CEBEL sélectionne ses Ambassadeurs pour leurs compétences techniques, le respect de leurs engagements et leur qualité relationnelle. Ils maîtrisent toutes les caractéristiques techniques et disposent de tous les échantillons de matériaux pour vous aider à faire le meilleur choix pour votre portail CEBEL.



Le conseil d'un professionnel

Battant ou coulissant, choix de la couleur et du style, finitions, équipements et accessoires... L'Ambassadeur CEBEL vous apporte toute son expertise et ses conseils pour vous aider à commander le portail sur mesure qui correspond exactement à vos attentes.

Installation par un expert

Avec plusieurs ouvertures / fermetures par jour, un portail subit de nombreuses sollicitations. Les matériaux et la conception CEBEL leur permettent de durer très longtemps, et encore plus s'ils bénéficient d'un montage expert par un Ambassadeur qui effectuera les réglages très précis en fonction de votre terrain et des particularités de votre entrée.



Confiance et engagement

Le réseau CEBEL n'est pas ouvert à tous les installateurs. Pour devenir Ambassadeur de la marque, il faut répondre à de nombreuses exigences de savoir-faire technique, commercial et relationnel : pratiquer les tarifs recommandés par CEBEL, respecter ses RDV, assurer le montage en conformité avec les pré-requis de notre usine.

FINITIONS

Habillage et pièces mécaniques

Chaque composant d'un portail CEBEL est sélectionné pour ses propriétés mécaniques, la qualité et la valeur esthétique des matériaux. Soumises à de fortes contraintes (ouvertures/fermetures), les pièces de liaison comptent autant que les vantaux pour la qualité, la robustesse et la durée de vie de votre portail.



PORTAIL COULISSANT

1 Guidage supérieur. Fourni de la couleur du portail ou RAL approchant pour les teintes bois.

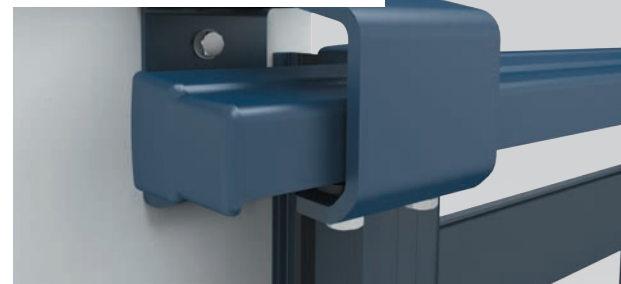

2 Cache vue de la couleur du portail.

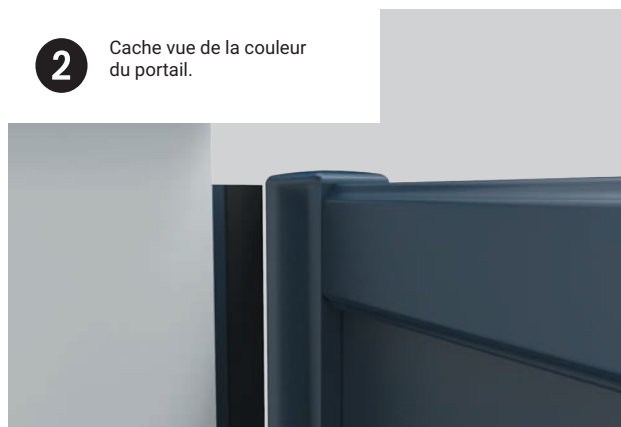

3 U de réception avec système « anti-dégondage » (pour éviter le soulèvement du portail en position fermée) fourni de la couleur du portail.



4 Cache crémaillère en option de la couleur du portail.

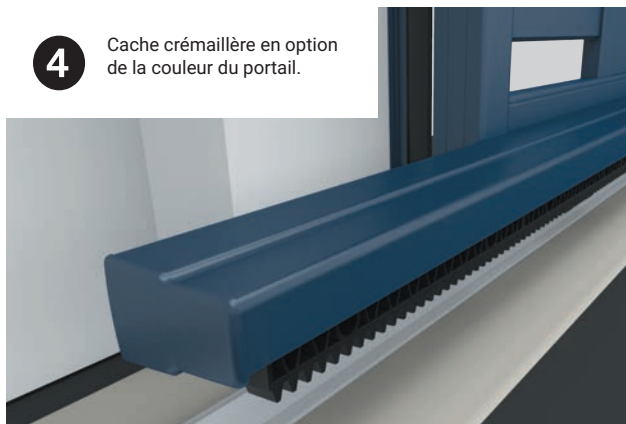

5 Rail de guidage. Profil en alu avec perçage.



6 Cache roue de la couleur du portail

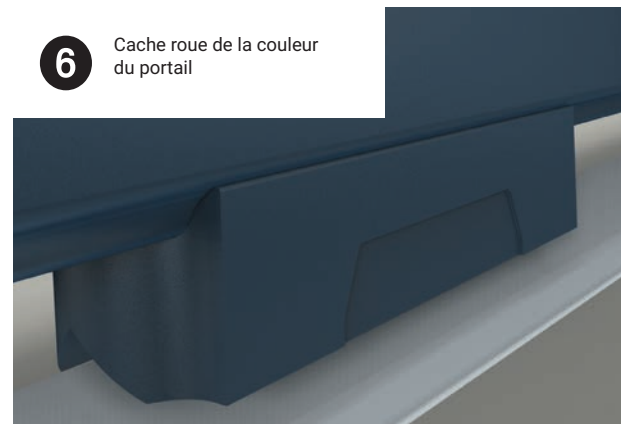



PORTAIL BATTANT

1 Bouchons supérieurs et inférieurs en aluminium de la couleur du portail.



2 Cache vue sur le côté (EPDM) de la couleur du portail uniquement pour les portails pleins.

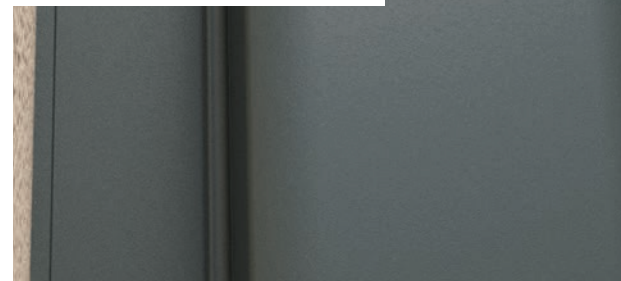

3 Pivot haut fixé par une équerre en aluminium et cache en aluminium de la couleur du portail.



ou

3 Pivot CUPRO avec cache NORYL laqué de la couleur du portail.

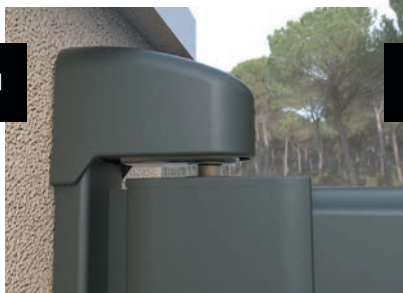

ou

3 Paumelle (option).

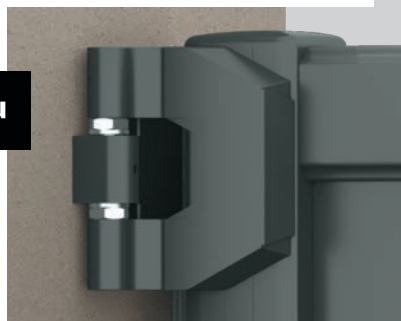

4 Poignée de la couleur du portail avec serrure en inox et cache cylindre de sécurité en aluminium de la couleur du portail (en option).



5 Sabots aluminium laqués à la couleur du portail.



6 Pivot CUPRO laqué de la couleur du portail.

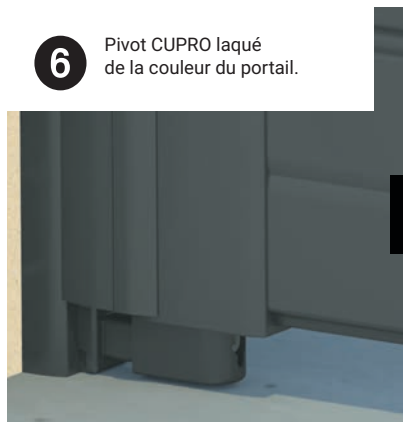

ou

6 Équerre basse de la couleur du portail.



ou

6 Crapaudine en aluminium laqué à la couleur du portail.



ASSEMBLAGE MÉCANIQUE

Selon la taille et le modèle, un portail CEBEL se compose de 150 à plus de 300 pièces. L'assemblage est réalisé en atelier avec une précision d'orfèvre pour assurer une qualité de réalisation hors du commun.

Les portails CEBEL ne comportent aucune soudure. Les matériaux, les composants et les techniques d'assemblage sont mis au point par le bureau d'étude dans une optique de robustesse optimale pour une durée de vie maximum.

- | | | |
|---|-------------------------|--------------|
| ① | Traverse supérieure | 80 x 50 x 2 |
| ② | Remplissage (épaisseur) | 1,7 à 2,8 |
| ③ | Traverse intermédiaire | 80 x 50 x 2 |
| ④ | Montant | 80 x 60 x 2 |
| ⑤ | Traverse basse | 160 x 50 x 2 |

Dimensions en mm.

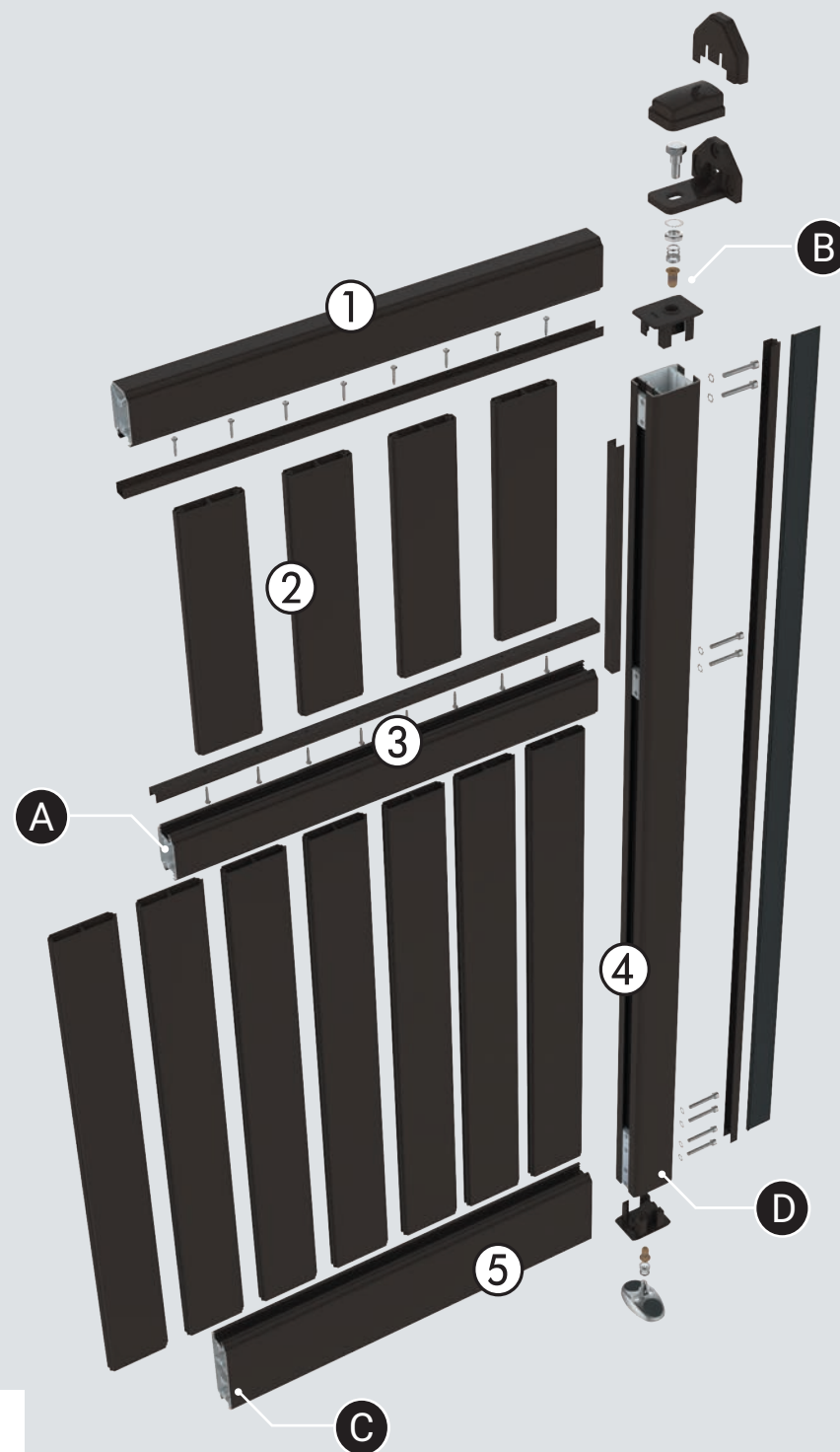

A Traverses renforcées

Toutes les traverses qui peuvent être amenées à porter des équipements d'automatismes, fixations de moteurs ou de crémaillères, sont renforcées par un profil aluminium de 50 mm X 8 mm d'épaisseur sur toute la largeur du vantail. C'est à ce genre de « détails » invisibles de l'extérieur, que l'on reconnaît la conception haut de gamme d'un portail CEBEL. Ces renforts assurent un montage beaucoup plus précis et bien entendu, garantissent la durée de vie de votre portail.

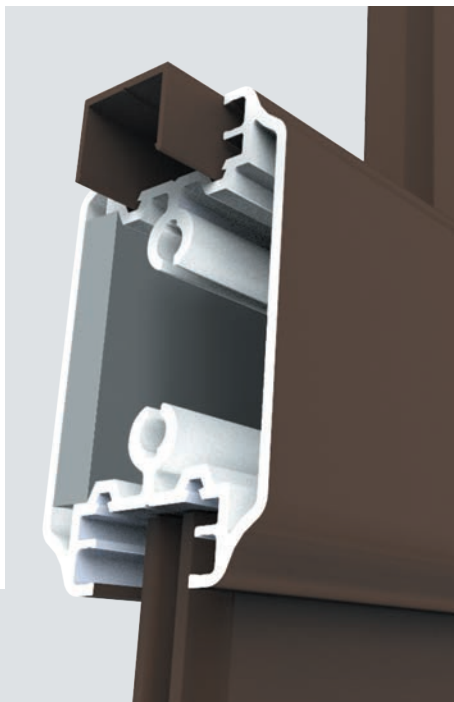

B Pivots et paumelles de haute performance

Avec des mécanismes avec roulement à billes inox et cage laiton pour faciliter la rotation, les pivots et paumelles des portails CEBEL acceptent les efforts, notamment en cas d'automatismes, sans prendre de jeu avec le temps. La réduction des frottements garantit la durée de vie des composants et facilite les mouvements.



C Joints anti-vibrations

Pour supprimer les effets sonores et les vibrations, CEBEL insère des joints EPDM dans ses profilés.



D Visseries inox

Toutes les vis de fixation sont en INOX résistantes à la corrosion. Ce sont des vis classiques et non autoforeuses, ce qui permet de démonter une partie du portail en cas d'incident. L'assemblage est beaucoup plus robuste qu'avec des vis autoforeuses qui, avec un automate, peuvent se dévisser plus fréquemment dans le temps.



Réparable

En cas de vandalisme ou d'un accident avec un véhicule, si votre portail est endommagé, il est possible d'effectuer une réparation localisée sur le problème. En effet, l'assemblage entièrement mécanique, sans aucune soudure des portails CEBEL, permet un démontage partiel pour remplacer une ou plusieurs pièces.

Certificat d'authentification

Votre portail est numéroté et l'usine conserve son dossier. Ainsi, pour toute réparation, les pièces à réaliser seront parfaitement ajustées et préparées pour l'intervention.



ROBUSTESSE

Les profils de lames CEBEL sont exclusifs. Ce sont parmi les plus épais du marché (2 à 3 millimètres selon les pièces) et ils sont renforcés à l'intérieur.

Cette conception, qui rajoute environ 30 % de matière première, assure aux portails CEBEL leur robustesse.

Bureau d'étude

La conception des portails CEBEL intègre tous les paramètres, les caractéristiques et les propriétés des matériaux. L'ensemble des contraintes est calculé afin de déterminer les liaisons pour les assemblages, les longueurs des composants, et les sections optimales pour une robustesse incomparable.

Le prix de la qualité

CEBEL ne cherche pas à atteindre les prix des portails standards fabriqués à la chaîne et avec des matériaux bas de gamme. Par contre, à qualité équivalente, voire meilleure, la conception des portails CEBEL permet de proposer un prix imbattable. Prenez le temps de comparer dans le détail.

Conception CEBEL

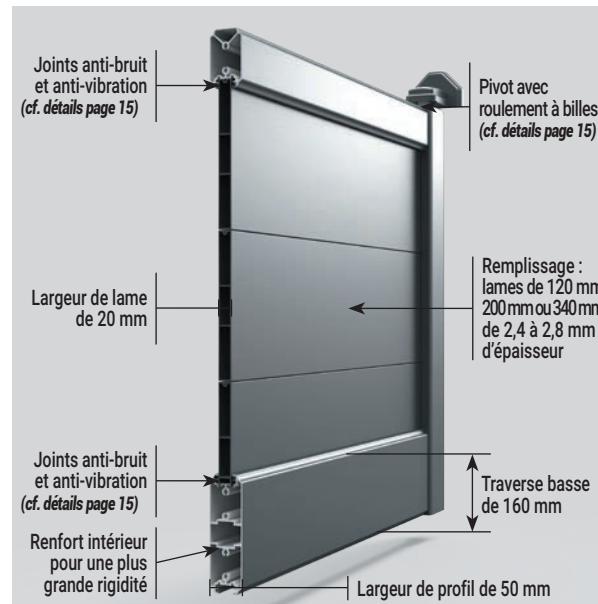

Conception concurrente

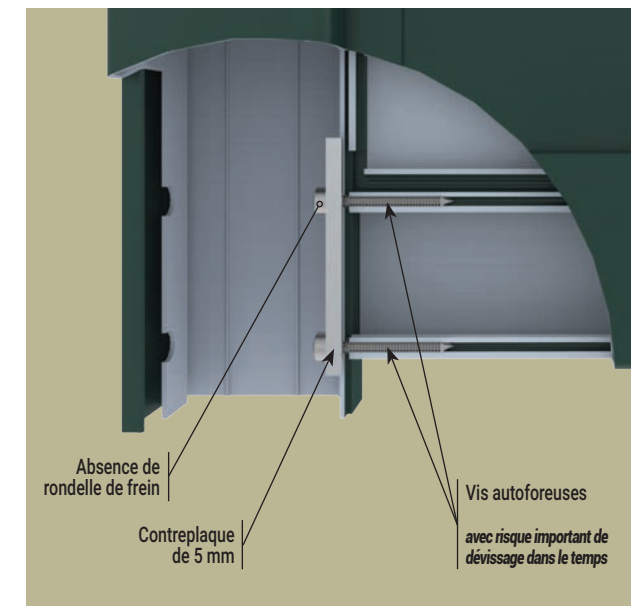
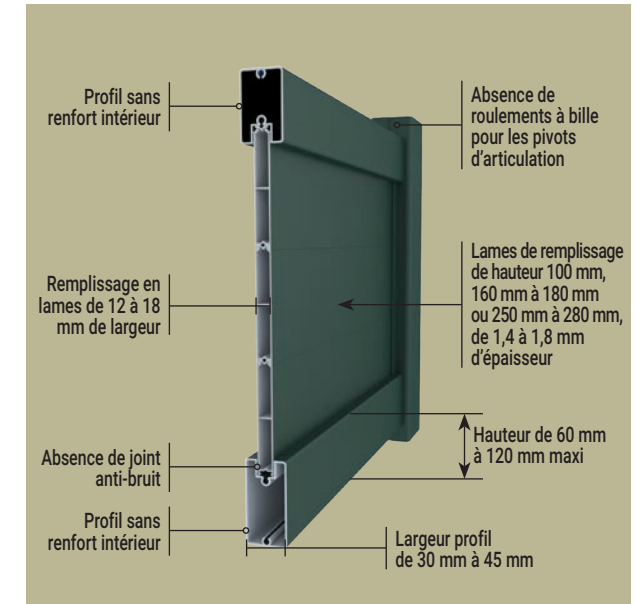

DE L'USINE À CHEZ VOUS

CEBEL vous propose des portails de haute qualité à des tarifs très compétitifs grâce à une organisation millimétrée de la commande au départ de l'usine.

1 - Bureau d'étude

Votre commande est prise en charge par le bureau d'étude qui réalise une fiche avec tous les composants et toutes les étapes de fabrication et de contrôle de votre portail.



2 - Préparation atelier

Tous les composants et les matières premières nécessaires à la réalisation de votre portail sont rassemblés sur un chariot mobile prêt à rentrer en atelier. Les ouvriers disposent de tous les composants à portée de main.



3 - Usinage et découpe

Chaque pièce est préparée selon le plan de montage réalisé en bureau d'étude : découpe, perçage, usinage, finitions.



4 - Assemblage

Votre portail est assemblé sans aucune soudure uniquement par vissage ou sertissage. Un portail se compose de 150 à 300 pièces, qui sont toutes vérifiées avant montage. L'assemblage peut prendre de 3 à 6 heures en atelier selon la complexité et la taille.



5 - Contrôle

La procédure de contrôle est très méticuleuse. L'opérateur vérifie la qualité de l'assemblage et que les matériaux n'aient subi aucun dommage pendant l'assemblage (rayure, tonche...)

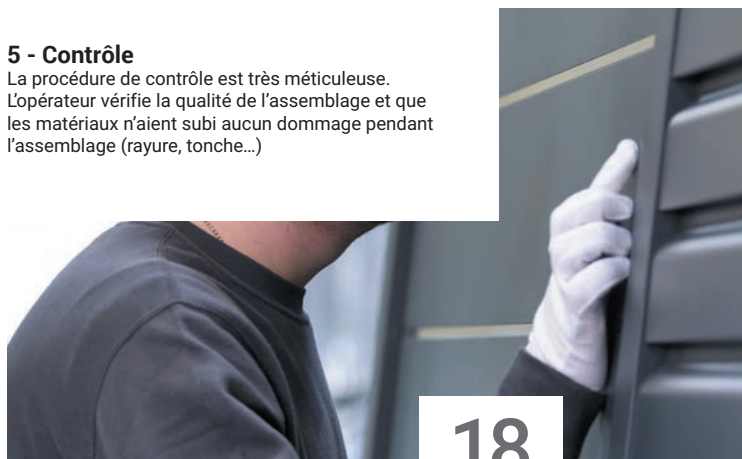

6 - Emballage

Après le contrôle qui se termine par une prise de photos de votre portail, il passe sur notre ligne d'emballage pour une protection optimum. Nos transporteurs sont des spécialistes grosses pièces.



DÉCORATION

Exclusivité CEBEL ! Avec la pose de liserés en couleur ou imitation inox entre les lames, vous donnez à votre portail un design très original. Toutes les combinaisons de couleurs sont possibles pour vous permettre de créer un portail unique !

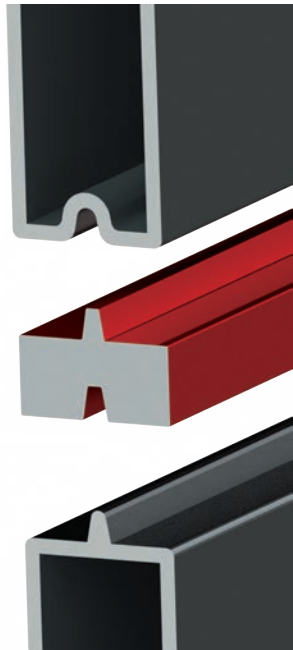

Aluminium laqué

Les liserés proposés par CEBEL sont de véritables profils pleine masse qui entrent dans la composition du portail. Réalisés en aluminium laqué ou imitation inox, la qualité des inserts est à la hauteur de toutes pièces qui composent votre portail.

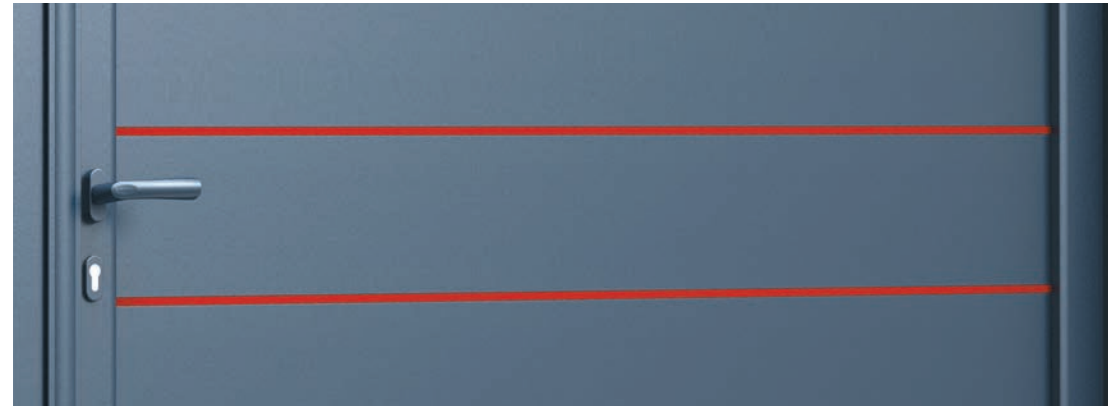

Liserés aluminium : 8 teintes au choix



MG2004
ORANGÉ PUR



MG5017
BLEU SIGNALISATION



MG9005
NOIR PROFOND



MG9010
BLANC PUR



MG3020
ROUGE SIGNALISATION



MG4010
TELEMAGENTA



MG9007
GRIS SOURIS



IMITATION INOX

GARANTIE 10 ANS

Tous les produits CEBEL, portails, portillons et clôtures disposent d'une garantie de 10 ans sur la fabrication, dans le cadre d'un usage normal.

Quoiqu'il arrive, grâce à la conception par assemblage, en cas de problème, un Ambassadeur CEBEL peut intervenir directement chez vous pour réparer ou changer une pièce.



Tous les produits CEBEL ont été soumis aux tests d'homologation par les laboratoires compétents pour leur assurer la conformité CE.

Norme EN-12604

La norme EN-12604 garantit la conformité des produits CEBEL contre les risques de coincement, pincement, écrasement ou coupure. Un joint de sécurité compact vient se loger entre le poteau (en pierre ou en aluminium) pour les portails battants, et des cache-roulettes sont installés sur les portails coulissants...



Thermolaquage certifié 15 ans

La technique et les laques appliquées sur tous les produits CEBEL répondent aux normes Qualidéco®, pour les teintes bois référencées, et Qualimarine®, dédiées aux environnements les plus agressifs comme les bords de mer. Toutes les autres laques en texture « mat givrée » offre un rendu esthétique exceptionnel.

Qualidéco®
GARANTIE 10 ANS

Qualimarine®
GARANTIE 15 ANS

LAQUAGE

Les portails CEBEL sont laqués avec une texture « mat givré » pour un rendu visuel très qualitatif et une sensation très agréable au toucher. La profondeur et la qualité des couleurs est assurée par un process de thermolaquage haute densité avec une garantie 15 ans.



Plus de 200 coloris en option

Il existe 11 couleurs standard, mais vous pouvez également choisir une teinte sur mesure à partir d'une référence du nuancier RAL.



Bi-ton, mariez les couleurs !

Selon le modèle de votre portail, vous pouvez panacher les couleurs afin de créer un modèle unique à votre goût.

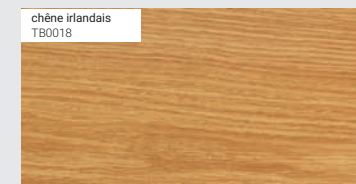
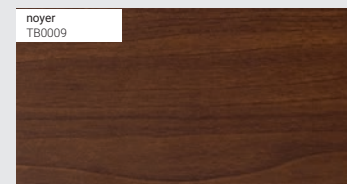
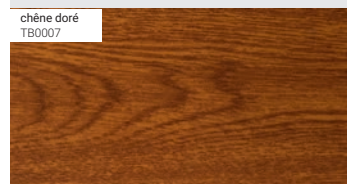
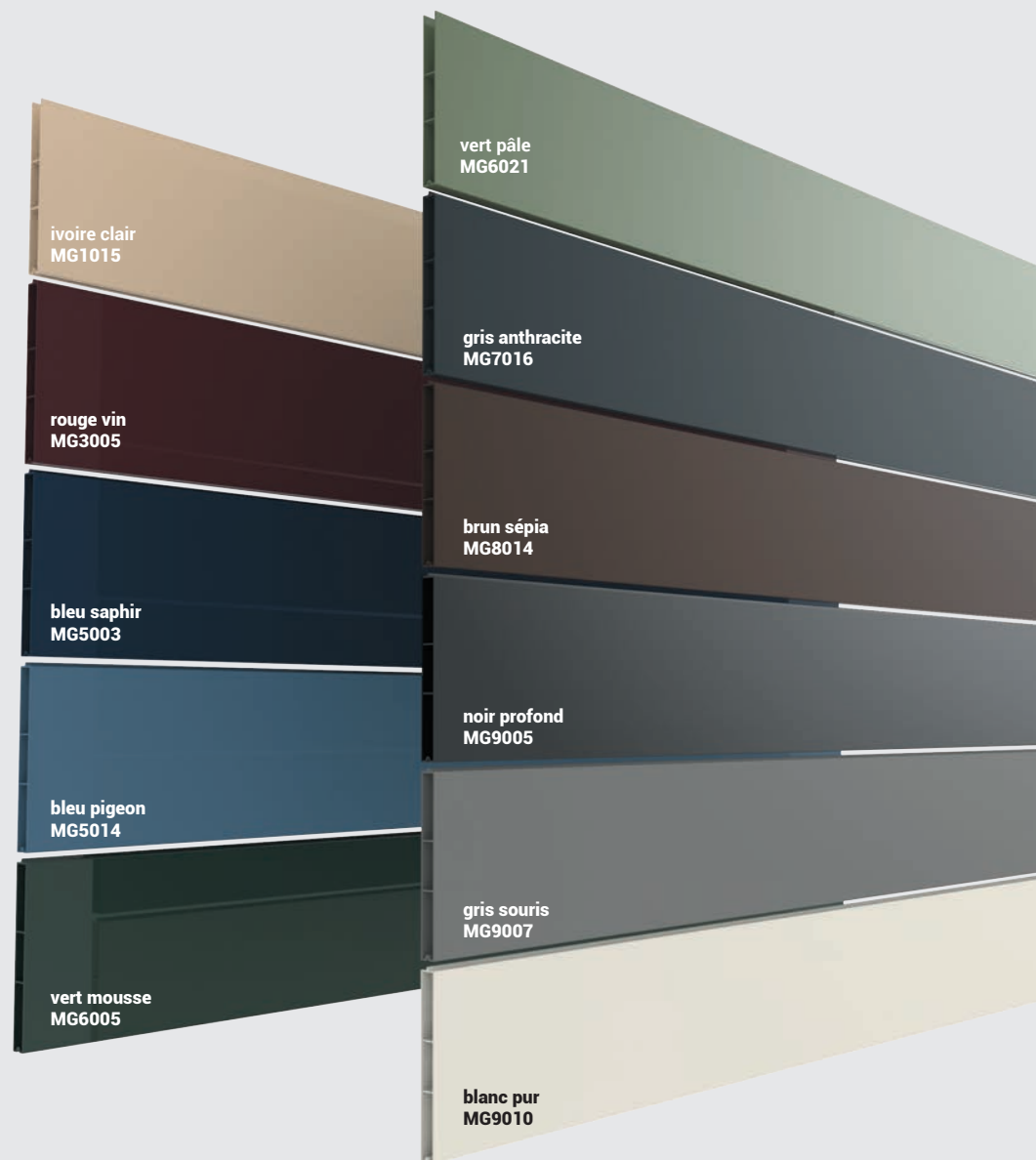

STYLE

Le choix du remplissage imprime le style de votre portail et peut également jouer sur ses propriétés. Par exemple, si vous vivez sous climat avec beaucoup de vent, nous recommandons d'espacer les lames, de choisir de la tôle perforée, ou encore des lames vent spécialement conçues pour éviter de la prise d'air et pour ne pas « siffler ».

Tous ces éléments de remplissage peuvent être colorés, panachés, agencés dans différents sens pour créer votre portail unique et sur mesure.

Lames de 100
100 x 20 x 1,7 mm d'épaisseur

Lames de 120
120 x 20 x 1,7 mm d'épaisseur

Lames de 200
200 x 20 x 2,4 mm d'épaisseur

Lames de 340
340 x 20 x 2,8 mm d'épaisseur

Lames et tôles

Lames classiques, techniques (vent) ou tôles (pleines et perforées), toutes les options de remplissage des portails CEBEL sont réalisées en aluminium et assemblées de manière à participer à la robustesse mécanique de l'ensemble.

- ① **Tôle plane** 2 mm d'épaisseur
- ② **Tôle inox brossé** 1,5 mm d'épaisseur avec perforation carré de 15 mm
- ③ **Tôle perforée**
2 mm d'épaisseur Trou de diamètre 6 mm ou carré de 6 X 6 mm
- ④ **Lames espacées** Lames de 200 : 200 X 20 X 2,4 mm d'épaisseur
- ⑤ **Lames espacées** Lames de 100 : 100 X 20 X 1,7 mm d'épaisseur
- ⑥ **Lames vent** 80 X 20 X 2 mm d'épaisseur

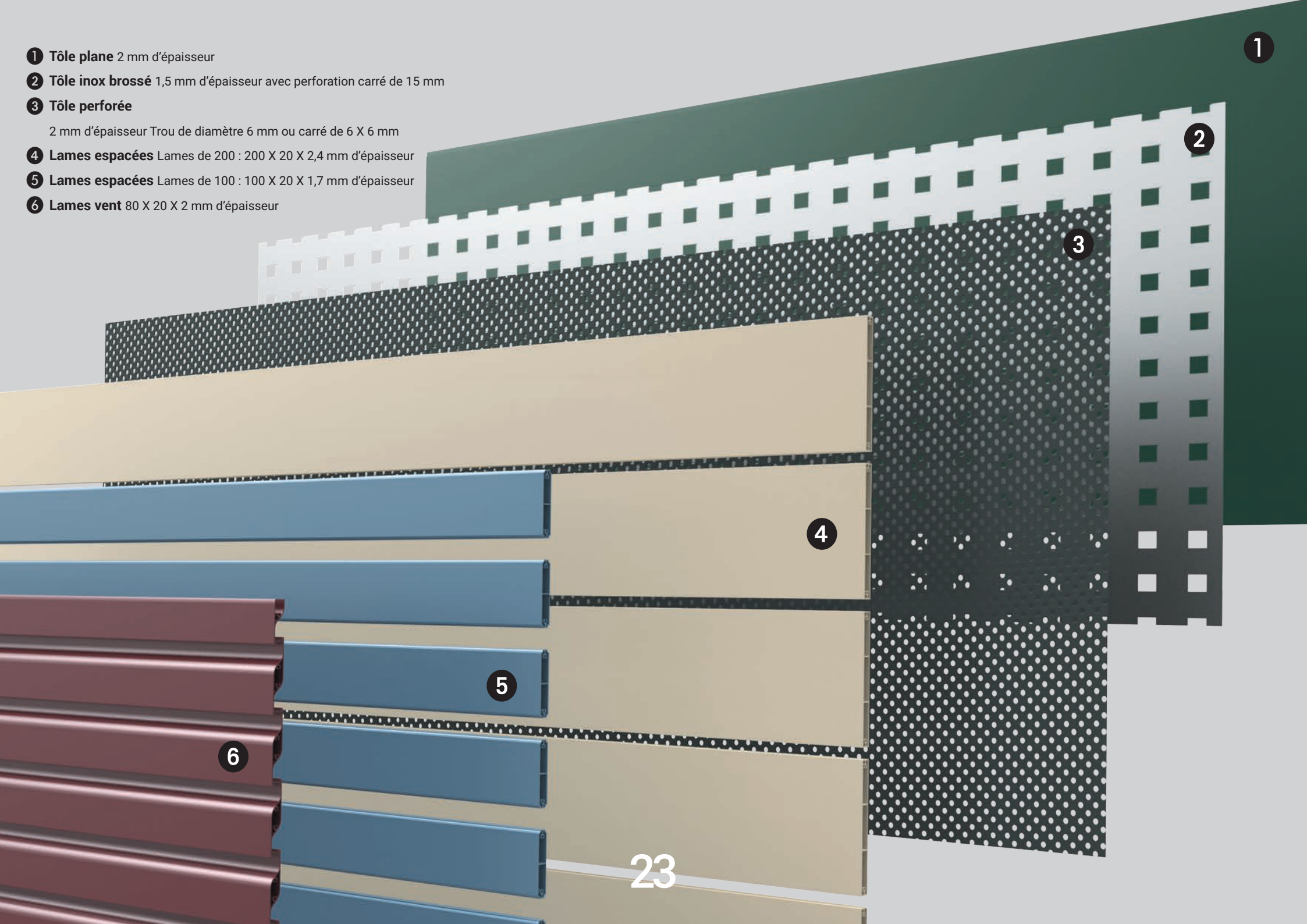

MOTORISATIONS INTÉGRÉES

Pour ses portails battants ou coulissants, le bureau d'étude de CEBEL a mis au point des systèmes de motorisations intégrées, totalement invisibles et qui conjuguent fiabilité et simplicité d'utilisation.

INTEGRA-SWING : motorisation portail battant

La motorisation est intégrée dans les poteaux de votre portail rendant votre automatisme presque invisible pour une largeur maximale de 3,60 mètres de passage libre.

Avantages :

- Intégration en usine pour livrer votre portail « prêt à la pose » sans complication supplémentaire liée à l'installation de la motorisation sur le portail. Si besoin les moteurs sont facilement démontables.
- Ouverture très rapide en 10 secondes
- Rotation sans frottement grâce à un pivot équipé de roulement à billes, ce qui permet de réduire les efforts sur la structure et éviter ainsi la déformation des vantaux.
- Ouverture intérieure ou extérieure
- Angle d'ouverture 125° maxi ou 180° si pose en applique
- Débrayage manuel de l'intérieur ou de l'extérieur en cas de panne de courant.
- Sécurité renforcée des mécanismes et branchements, accès protégé (enfants).
- Livré avec deux télécommandes.

Option :

- Débrayage par batterie de secours.



SLIM : motorisation portail coulissant

La motorisation SLIM est un concentré de technologies intégrées dans le poteau de guidage de votre portail, totalement invisible !

Avantages :

- Intégration en usine pour livrer votre portail « prêt à la pose » sans complication supplémentaire liée à l'installation de la motorisation sur le portail. Si besoin le système est facilement démontable.
- Ouverture très rapide en 12 secondes et complètement silencieuse. Livré avec deux télécommandes.
- Motorisation (motoréducteur 24V - basse tension) avec engrenages bronze et acier de haute performance pour la fiabilité et la durée de vie de votre ensemble motorisé.
- En cas de panne de courant, débrayage électrique avec une batterie intégrée, ou manuel de l'intérieur. Procédure simple expliquée dans notre notice. Invisible pour le néophyte.
- Sécurité renforcée des mécanismes et branchements, accès protégé (enfants).

Tous les portails CEBEL peuvent recevoir une motorisation extérieure classique, de n'importe quelle marque.



ÉCLAIRAGES INTÉGRÉS

Sécurité, confort, accueil... Illuminez votre entrée avec votre portail !

Avec sa technologie exclusive de barres LED toute hauteur intégrées dans votre portail, CEBEL vous propose une solution d'éclairage très puissante (200 Watts), tout en restant discrète pour ne pas nuire au design de votre ensemble.

Des dispositifs montés et testés en atelier

CEBEL propose des options d'éclairages qui sont complètement intégrés à votre portail.

Aucune contrainte supplémentaire lors de l'installation car tous les dispositifs sont montés et testés dans les ateliers de notre usine.

Le livret d'entretien fourni avec votre portail contient toutes les informations pour la maintenance et les réglages. Outre la qualité d'éclairage, la technologie LED offre aussi une très longue durée de vie.



Feu orange intégré

Fini les feux posés au sommet des poteaux et qui viennent gâcher l'esthétique de votre portail !

CEBEL vous propose l'intégration du feu orange dans le montant central de votre portail.



Eclairage pour portails coulissants ou battants (montage sur pilier)

Discret et efficace. Avec des bandeaux LED qui s'incrusteront dans les potelets, votre entrée est parfaitement éclairée.

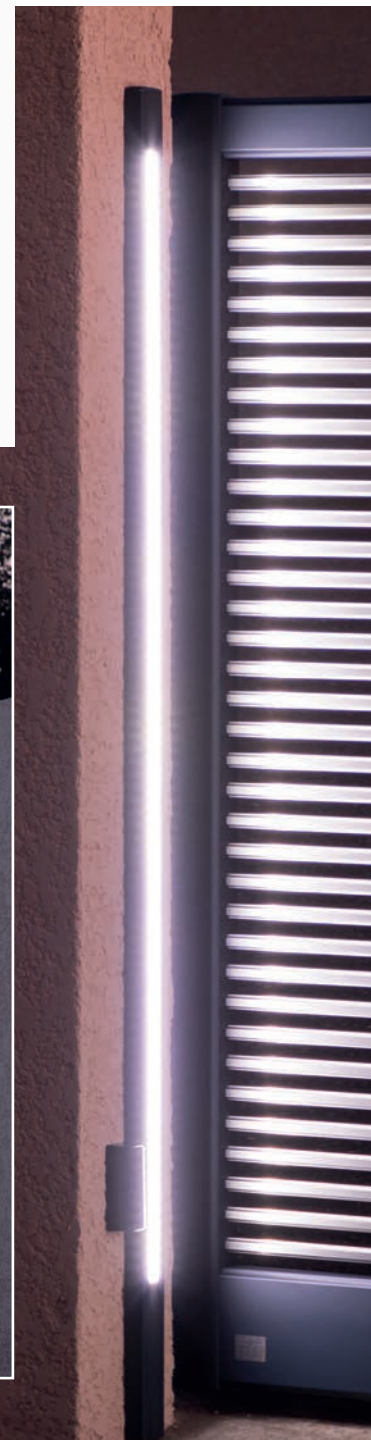

38

Numéro lumineux

Pour une visibilité accrue de votre adresse, ce numéro à incruster dans un pilier fonctionne avec un retro-éclairage par leds basse consommation et s'éclaire à la commande ou automatiquement avec la luminosité (jour / nuit).

COLLECTIONS

Quels que soient vos désirs et vos goûts, vous trouverez chez CEBEL le portail pour embellir votre résidence.

Battant ou coulissant, ajouré, décoré, coloré, élégant, pratique, léger, robuste, durable, facile à entretenir, manuel ou automatisable, avec éclairages...

Votre portail CEBEL est fabriqué à la commande, entièrement sur mesure, assemblé à la main dans nos ateliers, en respectant le délai annoncé et avec un contrôle qualité à toutes les étapes, du bureau d'étude à l'expédition.

CEBEL s'engage sur une qualité de conception, de matériaux, de finitions et de fabrication qui vise l'excellence.

Vous n'avez plus qu'à choisir, en pleine confiance !



arica

Battants p 34
Coulissants p 36



NOUVEAUTÉ 2020

bankin

Battants p 54
Coulissants p 60

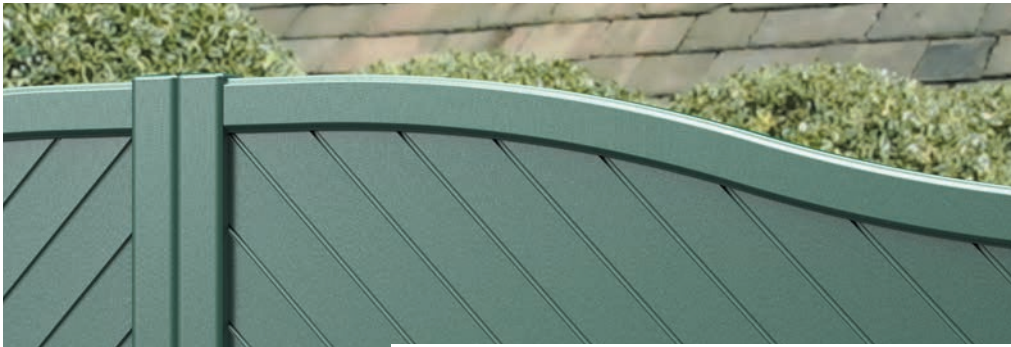

beipan

Battants p 40
Coulissants p 42



kunshan

Battants p 46
Coulissants p 48

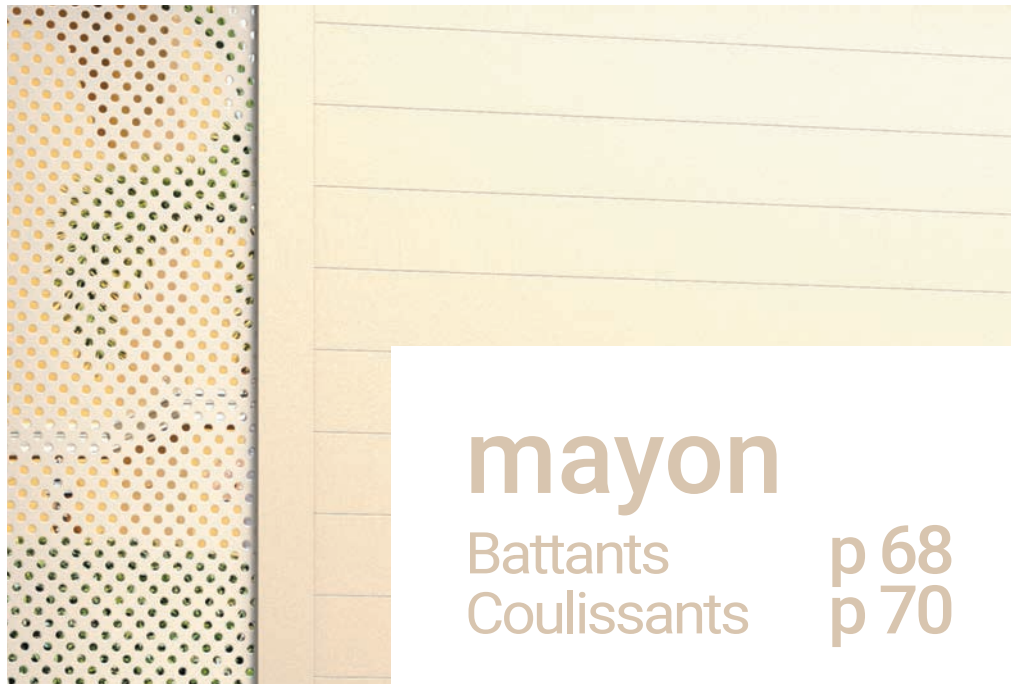

mayon

Battants p 68
Coulissants p 70



sahara

Battants p 74
Coulissants p 76



NOUVEAUTÉ 2020

ganymède

Battants p 82
Coulissants p 88



carène

Battants p 96
Coulissants p 98



classiques

Battants p 124
Coulissants p 126



mauna loa

Battants p 102
Coulissants p 108

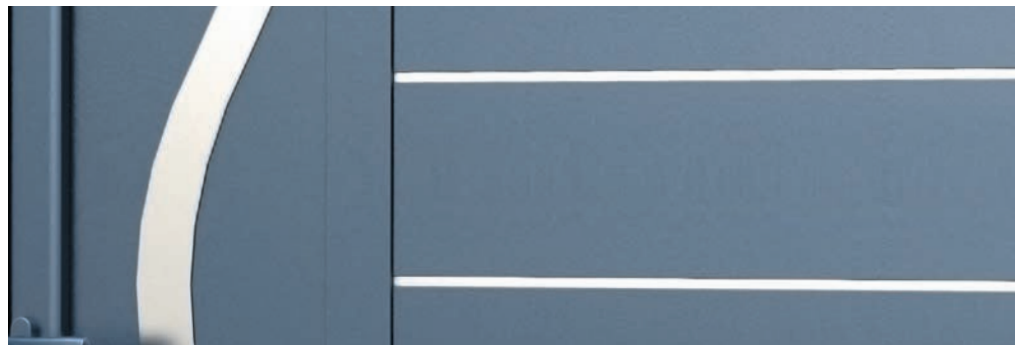

orion

Battants p 118
Coulissants p 120

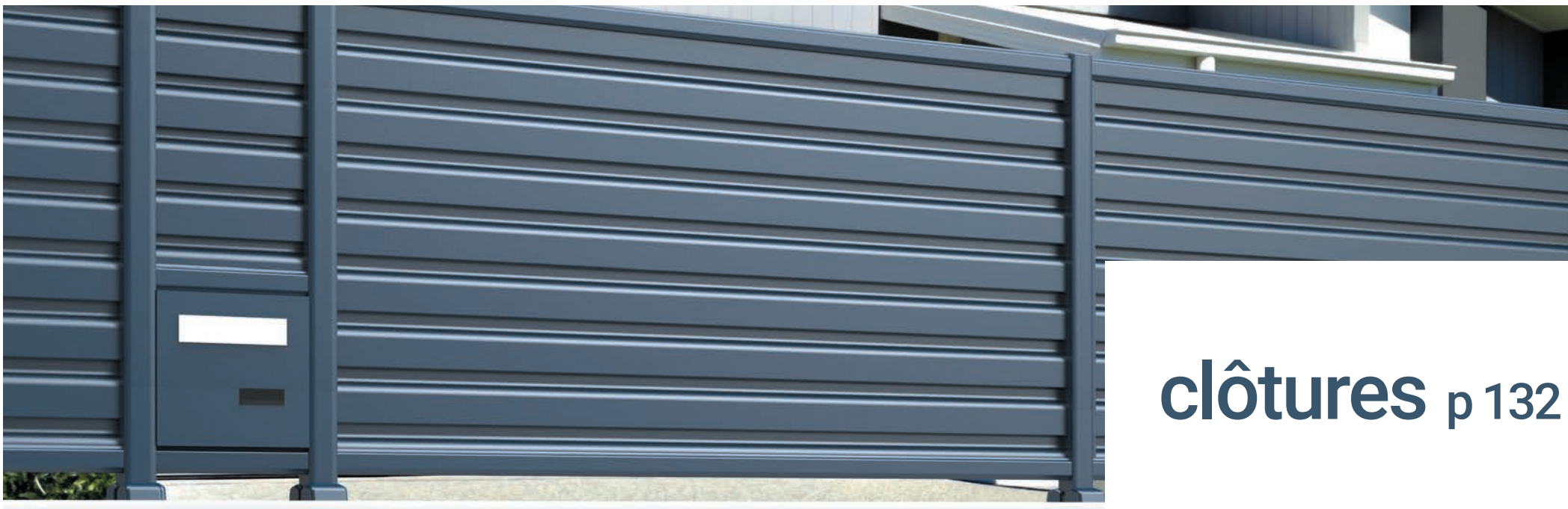

clôtures p 132



ARIC00_B_P2

Lames horizontales 200 mm



CEBEL

FRANCE

arica

Arica est l'endroit le plus aride du monde...

Sobriété et élégance,
cette gamme de portails droits
au design classique permet de trouver
un modèle qui s'intègre facilement
dans tous les environnements.

33

BATTANTS
COULISSANTS

p. 34 - 35
p. 36 - 37



34



ARIC12_B_V1V1
Lames verticales 120 mm + traverse intermédiaire



ARIC12_B_IDIG
Lames de 45° 100 mm + traverse intermédiaire



ARIC13_B_LEV1
Lames espacées + lames verticales 120 mm



ARIC00_B_L2
Lames espacées horizontales 200 mm



ARIC23_B_LEV1
Lames espacées + lames verticales 120 mm



ARIC00_B_LE
Lames espacées verticales 100 mm



36





BEIP23_B_LÉV1
Lames espacées + lames verticales 120 mm



CEBEL

FRANCE

beipan

Le pont de la rivière Beipan est le plus haut du monde...

Le chapeau de gendarme, montant ou inversé, est une ligne classique dans le domaine des portails. Cette collection décline de nombreuses combinaisons avec ou sans lames espacées.

39

BATTANTS
COULISSANTS

p. 40 - 41
p. 42 - 43



40

BEIP23_B_LEV1
Lames espacées + lames verticales 120 mm





BEIP23_C2_LEV1
Lames espacées + lames verticales 120 mm

42



BEIP12_C2_V1V1
Lames verticales 120 mm + traverse intermédiaire



BEIP12_C2_V1
Lames verticales 120 mm



BEIP12_C2_IDIG
Lames de 45° 100 mm + traverse intermédiaire



BEIP13_C2_LEV1
Lames espacées + lames verticales 120 mm



KUNS23_B_LEV1
Lames espacées + lames verticales 120 mm



CEBEL

FRANCE

kunshan

Le pont entre les villes de Danyang et Kunshan est le plus long du monde...

La forme cintrée, montante ou descendante
de ces modèles, leur offre une ligne
douce et élégante.

45

BATTANTS
COULISSANTS

p. 46 - 47
p. 48 - 49



KUNS12_B_V1V1
Lames verticales 120 mm + traverse intermédiaire

46





48

KUNS12_C2_IDIG
Lames 45° 100 mm + traverse intermédiaire



DÉCORS TÔLE

CEBEL vous propose une vaste gamme de décors intégrés pour embellir et donner un caractère très personnel à votre portail et à votre entrée.

Tôles décoratives, découpées ou perforées aux multiples motifs...
Le choix des décors et les différents emplacements possibles vous permettent de créer un portail totalement unique et original.

Tous ces décors s'intègrent parfaitement dans la conception ultra-robuste des portails CEBEL avec les mêmes principes d'assemblage mécaniques : plus solides et facilement réparables en cas d'accident.

NOUVEAUTÉ 2020

Tôle Brisure - TB (1)

50

Tôle Labyrinthe - TL (1)

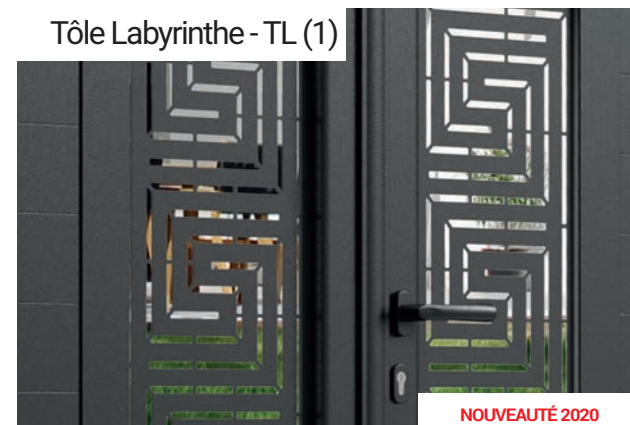

NOUVEAUTÉ 2020

Tôle Olivier - TV (1)



NOUVEAUTÉ 2020

Tôle Tressée - TT (1)

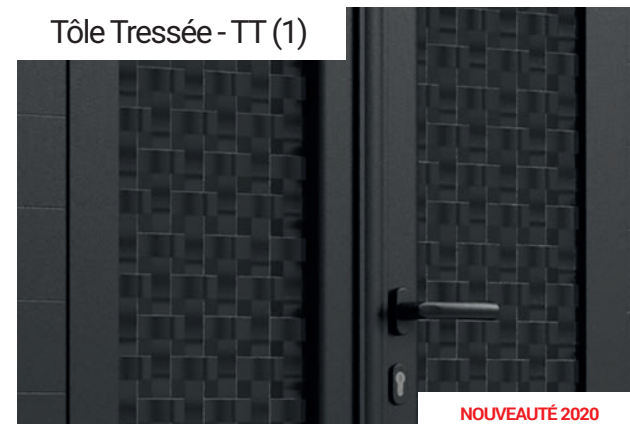

NOUVEAUTÉ 2020

Tôle Drapeau (1)

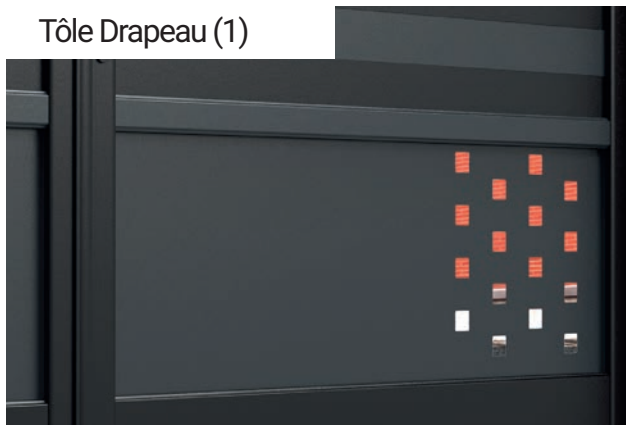

Tôle perforée - TC (2)



Tôle Bulle (1)

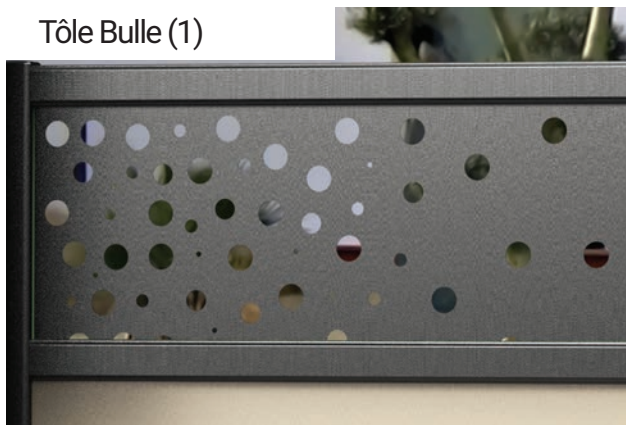

Tôle Style Inox - SI (2)



Tôle Perforée - TP (2)



Les tôles décoratives sont intégrées avec un joint spécial qui assure un assemblage mécanique solide, invisible et durable. Cette conception évite toute vibration ou effet sonore indésirable.

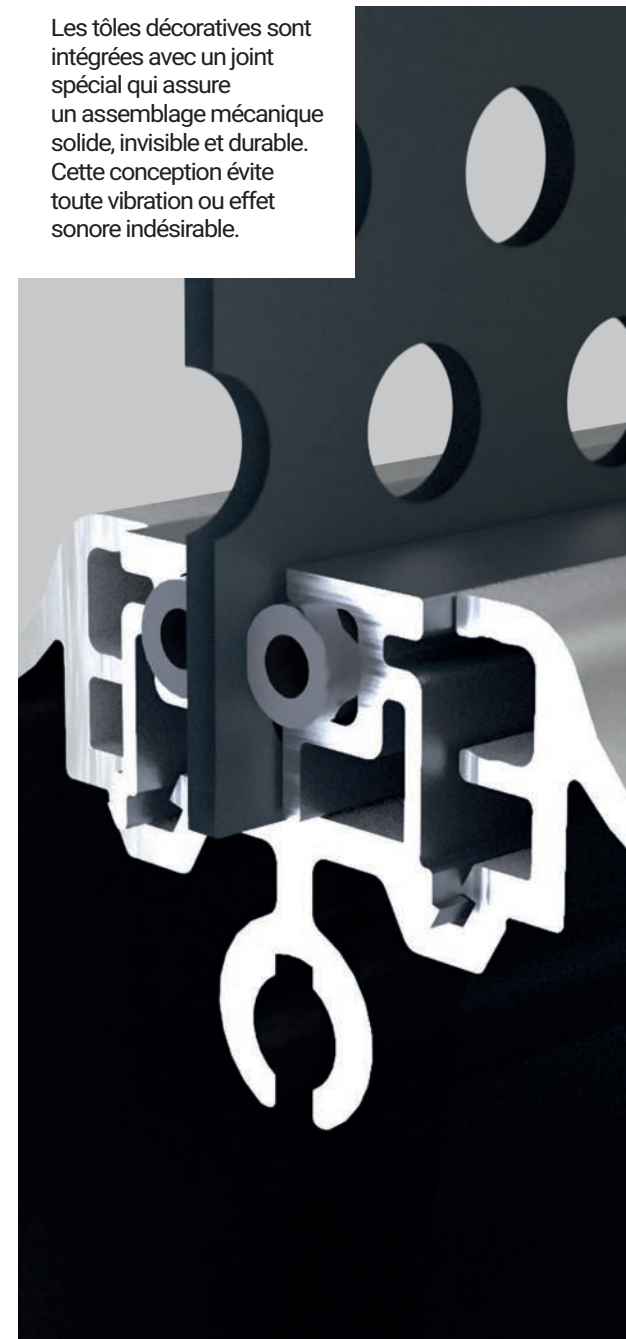

1

Décors disponibles sur toute la gamme BANKIN : collections ATACAMA p 54, KRUBERA p 56, RAFFLESIA p 58 et MAUNA LOA p 100.

2

Décors disponibles sur les collections MAYON p 66, SAHARA p 72 et MAUNA LOA p 100.

NOUVEAUTÉ 2020



ATAC31_B_P1TB
ATACAMA - Lames horizontales 120 mm + Décor tôle brisure



CEBEL

FRANCE

bankin

Bankin est le terme japonais qui désigne la tôle...

Une gamme de portails jouant avec les matières
(tôles aux perforations singulières et lames en contraste)
pour des portails inédits et authentiques au rendu unique.

53

BATTANTS
COULISSANTS

p. 54 - 59
p. 60 - 65

NOUVEAUTÉ 2020

54

ATACAMA - Lames 120 mm horizontales + Décor tôle olivier
ATAC31_B_P1TV

NOUVEAUTÉ 2020



ATAC31_B_P1TL
ATACAMA - Lames 120 mm horizontales + Décor tôle labyrinthe

NOUVEAUTÉ 2020



ATAC23_B_P1TB
ATACAMA - Lames 120 mm horizontales + Décor tôle brisure

NOUVEAUTÉ 2020



ATAC31_B_P1TT
ATACAMA - Lames 120 mm horizontales + Décor tôle tissée

NOUVEAUTÉ 2020



ATAC31_B_P1TB
ATACAMA - Lames horizontales 120 mm et décor tôle brisure







58

RAFFLESIA - bi-ton - Lames 120 mm et décor tôle bulles
RAFF00_B_P1



RAFF00_B_P1
RAFFLESIA - bi-ton - Lames 120 mm et décor tôle bulles

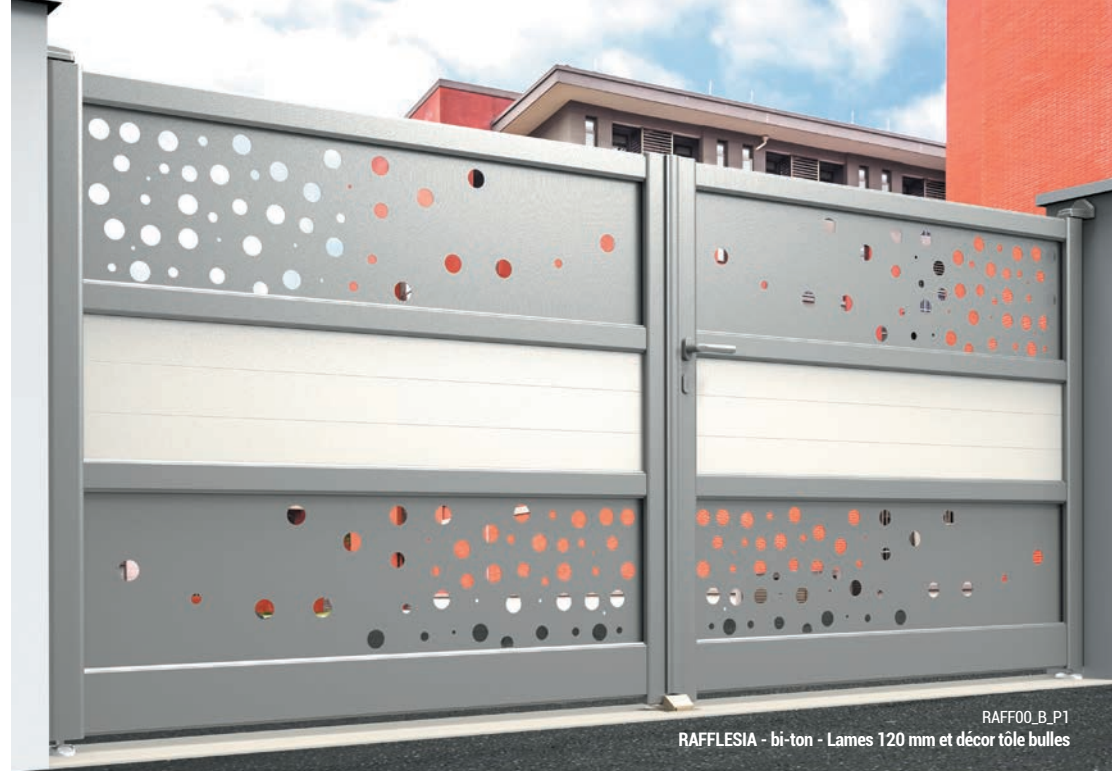

RAFF00_B_P1
RAFFLESIA - bi-ton - Lames 120 mm et décor tôle bulles



RAFF00_B_P1
RAFFLESIA - bi-ton - Lames 120 mm et décor tôle bulles



RAFF00_B_P1
RAFFLESIA - bi-ton - Lames 120 mm et décor tôle bulles

NOUVEAUTÉ 2020



ATAC23_C1_P1TL
ATACAMA - Lames horizontales 120 mm et décor tôle labyrinthe

60

NOUVEAUTÉ 2020

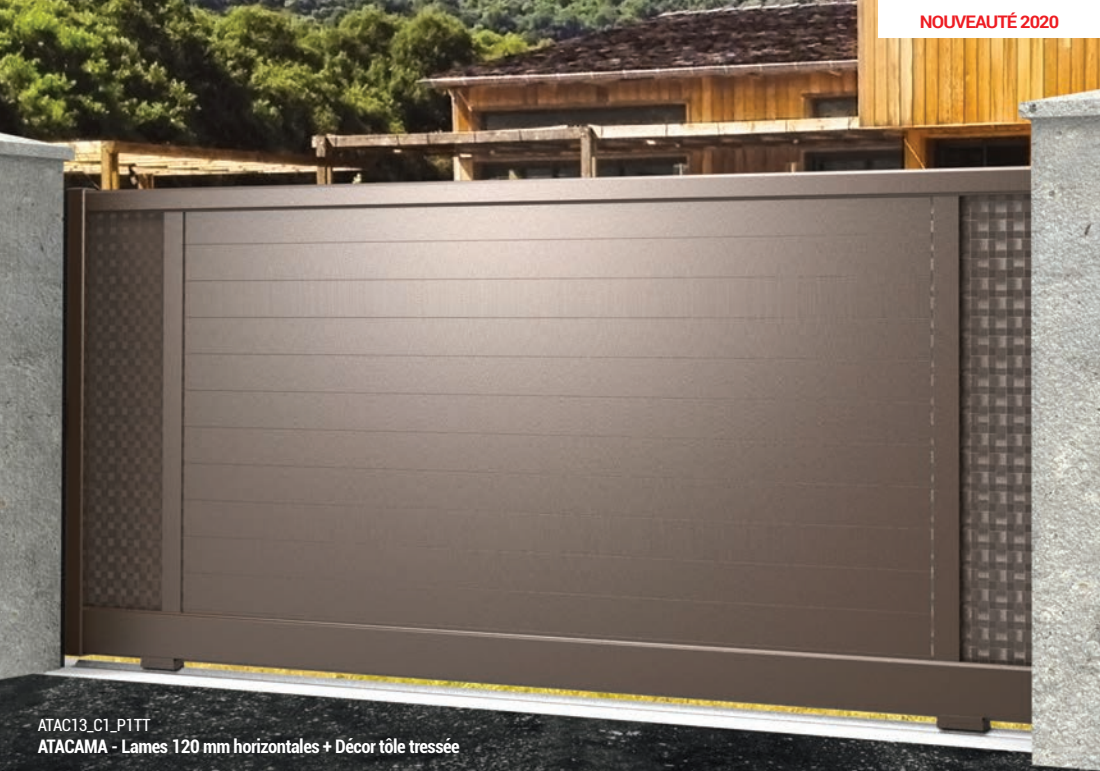

ATAC13_C1_P1TT
ATACAMA - Lames 120 mm horizontales + Décor tôle tressée

NOUVEAUTÉ 2020



ATAC23_C1_P1TB
ATACAMA - Lames 120 mm horizontales + Décor tôle brisure

NOUVEAUTÉ 2020

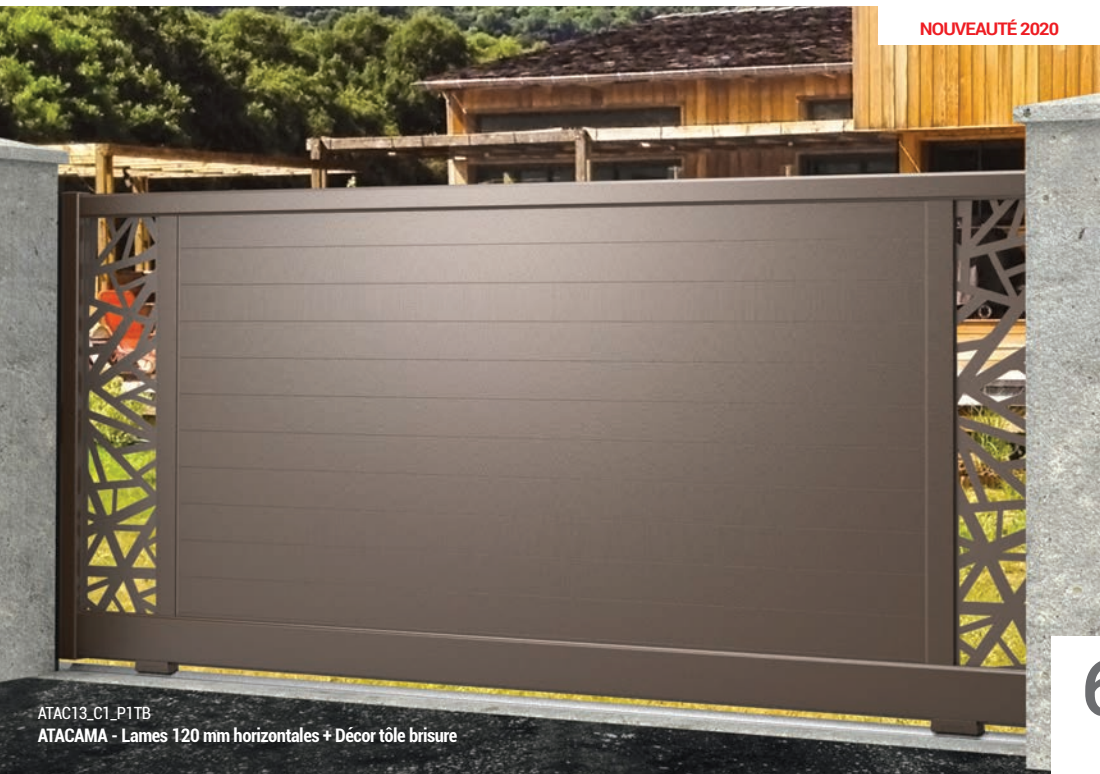

ATAC13_C1_P1TB
ATACAMA - Lames 120 mm horizontales + Décor tôle brisure

NOUVEAUTÉ 2020



ATAC22_C1_P1TV
ATACAMA - Lames 120 mm horizontales + Décor tôle olivier





KRUB01_C1_L2P1
KRUBERA - bi-ton - décor tôle drapeau



KRUB01_C1_L2P1
KRUBERA - bi-ton - décor tôle drapeau



KRUB01_C1_L2P1
KRUBERA - bi-ton - décor tôle drapeau



KRUB01_C1_L2P1
KRUBERA - bi-ton - décor tôle drapeau



RAFF00_C1_P1
RAFFLESIA - bi-ton - Lames 120 mm et décor tôle bulles



RAFF00_C1_P1
RAFFLESIA - bi-ton - Lames 120 mm et décor tôle bulles

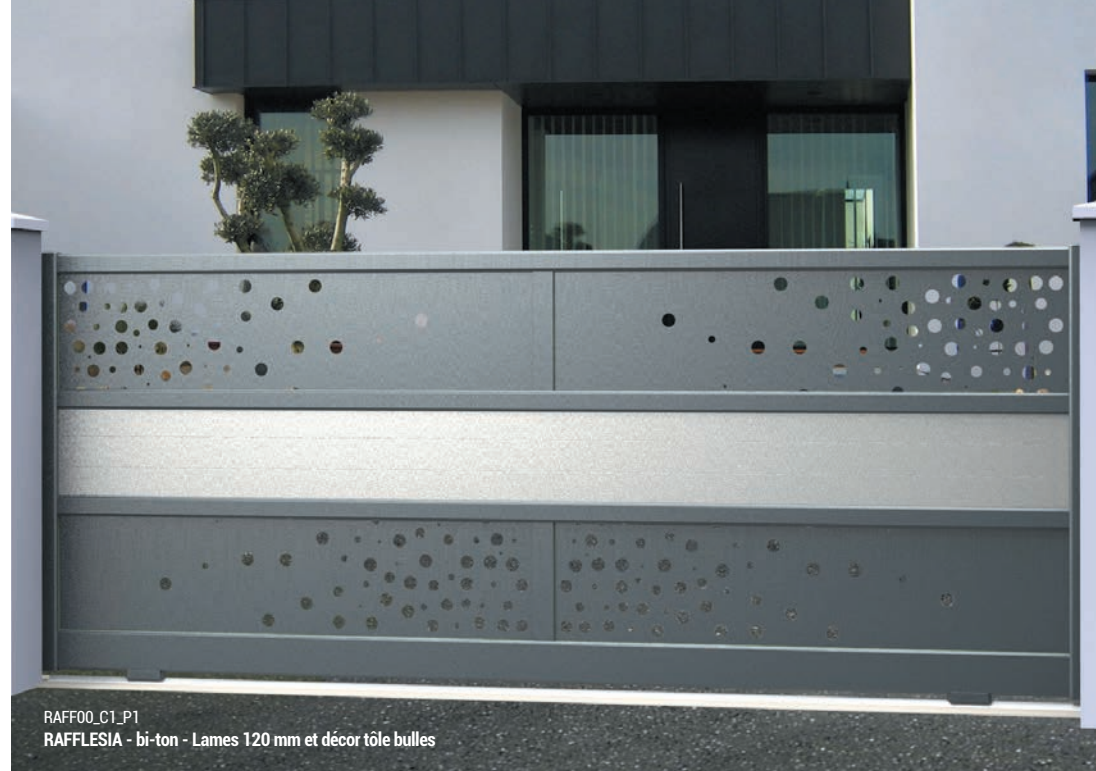

RAFF00_C1_P1
RAFFLESIA - bi-ton - Lames 120 mm et décor tôle bulles



RAFF00_C1_P1
RAFFLESIA - bi-ton - Lames 120 mm et décor tôle bulles



RAFF00_C1_P1
RAFFLESIA - bi-ton - Lames 120 mm et décor tôle bulles



MAY031_B_P2TP
Lames horizontales 200 mm + Tôle perforée



CEBEL

FRANCE

mayon

Mayon est le volcan le plus conique du monde...

Une très vaste collection de portails droits
avec de nombreuses combinaisons
entre lames, tôles perforées et lames
espacées, pour un design original.

67

BATTANTS
COULISSANTS

p. 68 - 69
p. 70 - 71

REPLISSAGE
DISPONIBLE
(en mm) :

120

200

340

68

MAY031_B_P1ZH
Lames horizontales 120 mm + lames vent



MAY031_B_P1LE
Lames horizontales 120 mm + lames espacées



MAY031_B_P1BI
Lames horizontales 120 mm + barreaux inox



MAY022_B_P1TP
Lames horizontales 120 mm + tôle perforée



MAY022_B_P1ZH
Lames horizontales 120 mm + lames vent



MAY013_B_P1SI
Lames horizontales 120 mm + tôle en style inox



MAY013_B_P1LE
Lames horizontales 120 mm + lames espacées

REPLISSAGE
DISPONIBLE
(en mm) :

120

200

340

70

MAY031_C1_P1BI
Lames horizontales 120 mm + barreaux inox

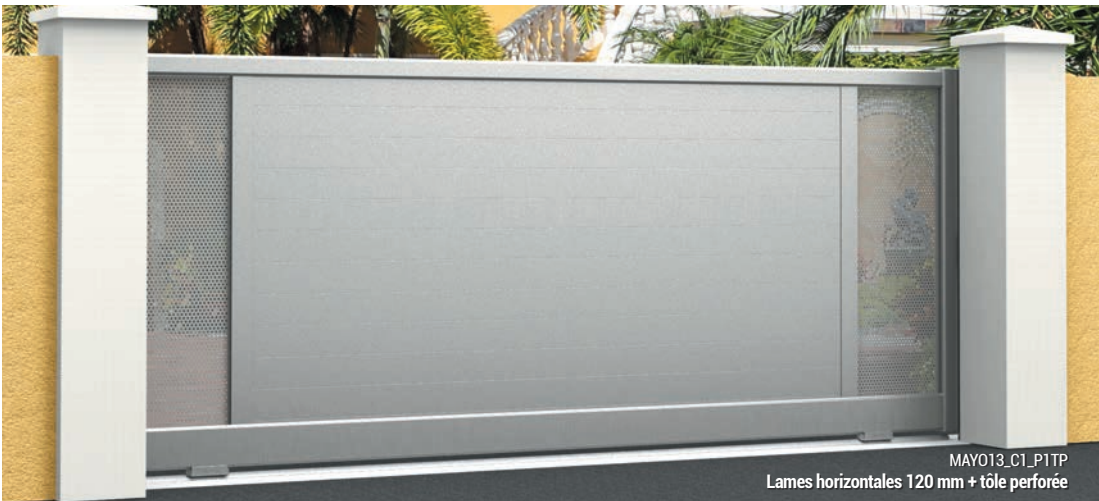
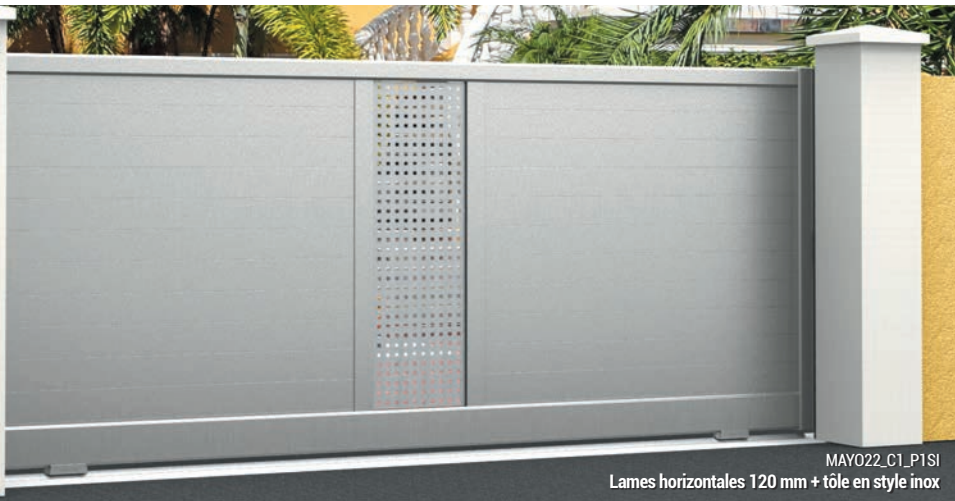



SAHA50_B_P11E

Lames horizontales 120 mm + Lames espacées



CEBEL

FRANCE

sahara

Le Sahara est le plus grand désert aride du monde...

Avec des remplissages en tôle ou en lames espacées et aux formes élancées, cette famille de portails droits arbore une esthétique très contemporaine.

REPLISSAGE
DISPONIBLE
(en mm) :

120

200

SAHA50_B_P1TP

Lames horizontales 120 mm + tôle perforée

74

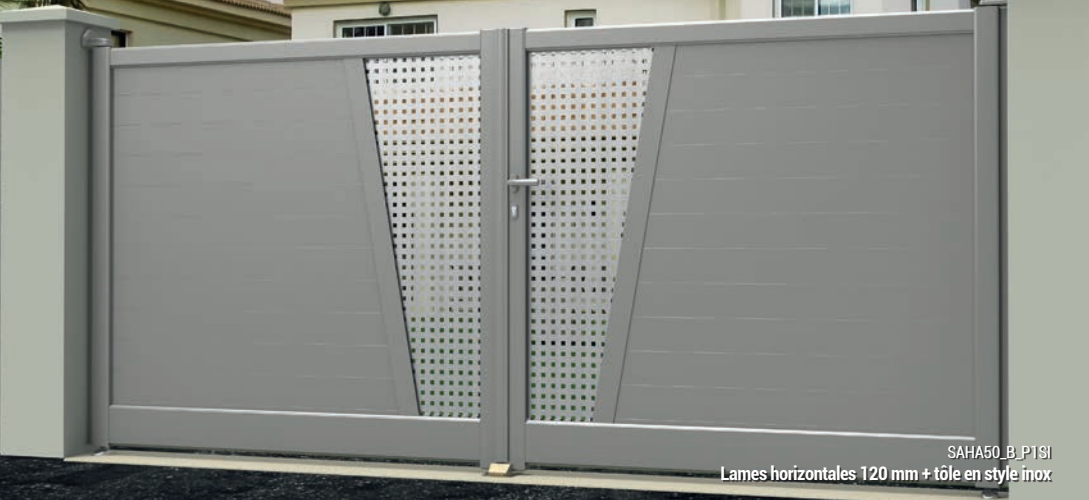

SAHA60_B_PTISJ
Lames horizontales 120 mm + tôle en style inox



SAHA60_B_PTILE
Lames horizontales 120 mm + lames espacées

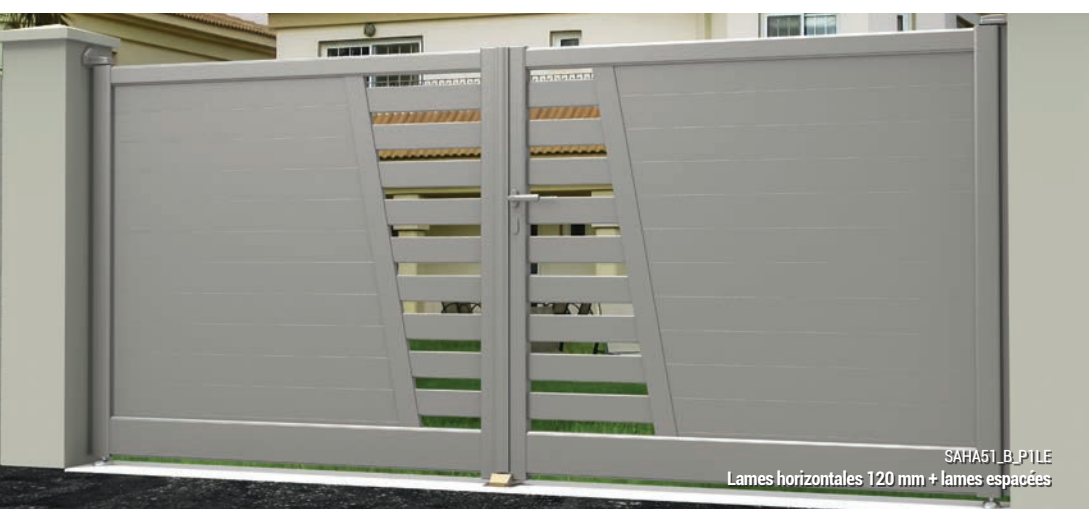

SAHA61_B_PTILE
Lames horizontales 120 mm + lames espacées



NOUVEAUTÉ 2020

SAHA71_C1_L2TP
Lames espacées 200 mm + tôle perforée à 45°



SAHA62_B_PTTP
Lames horizontales 120 mm + tôle perforée



NOUVEAUTÉ 2020

SAHA71_C1_L2PT
Lames espacées 200 mm + lame 120 mm à 45°

75

REPLISSAGE
DISPONIBLE
(en mm) :

120

200

76

SAHA52_C1_P1SI

Lames horizontales 120 mm + tôle en style inox

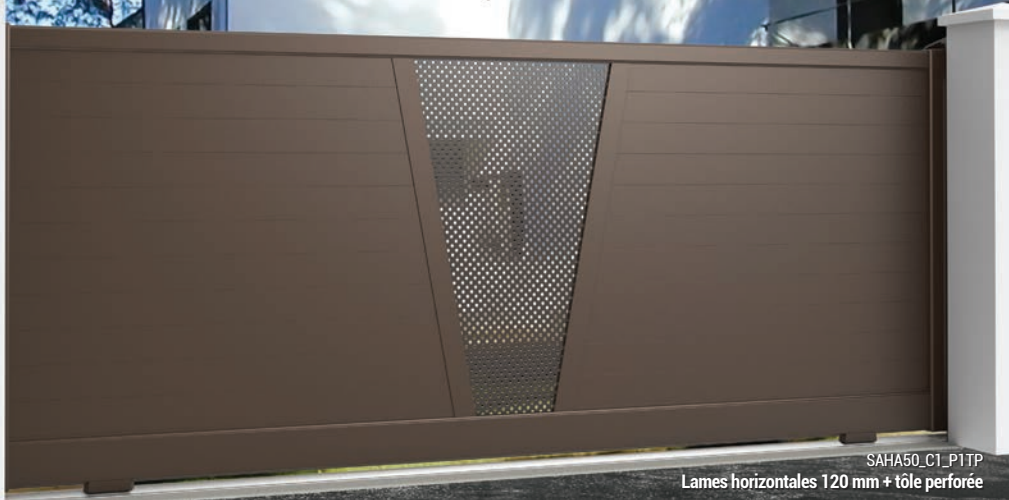

SAHA50_C1_P1TP
Lames horizontales 120 mm + tôle perforée



SAHA50_C1_P1LE
Lames horizontales 120 mm + lames espacées



SAHA51_C1_P1SI
Lames horizontales 120 mm + tôle en style inox

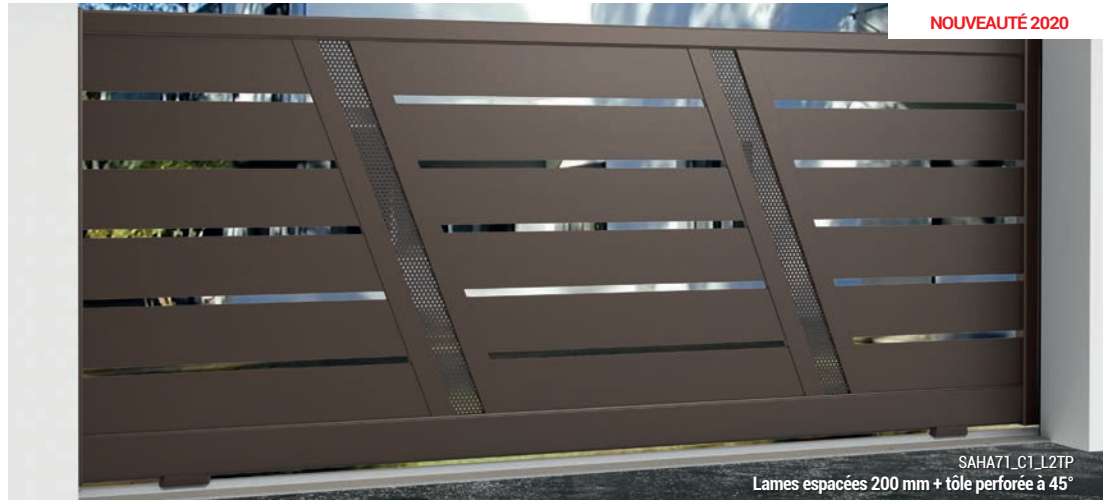

NOUVEAUTÉ 2020

SAHA71_C1_L2TP
Lames espacées 200 mm + tôle perforée à 45°



SAHA62_C1_P1LE
Lames horizontales 120 mm + lames espacées

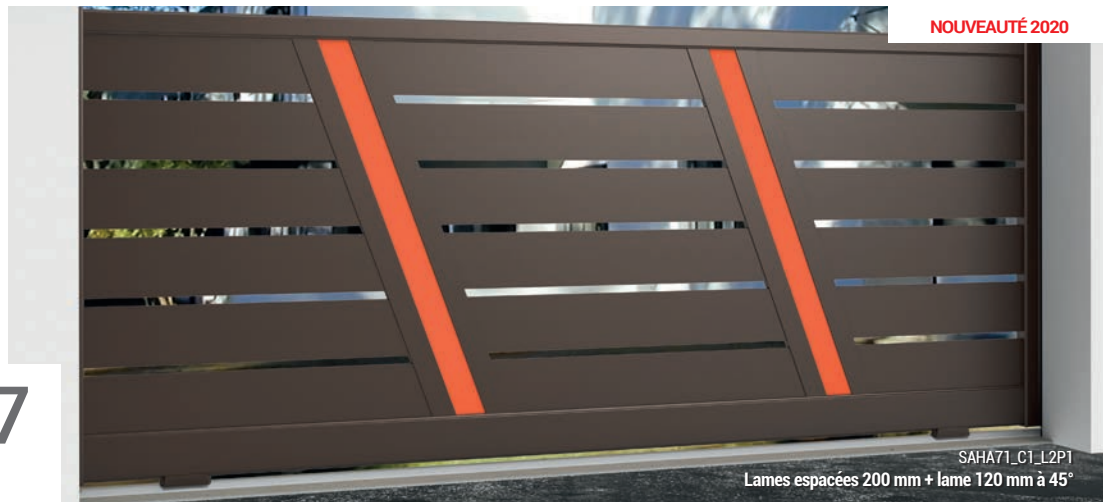

NOUVEAUTÉ 2020

SAHA71_C1_L2P1
Lames espacées 200 mm + lame 120 mm à 45°

DÉCORS AJOUTÉS

Pour personnaliser votre portail avec élégance et originalité, CEBEL vous propose une gamme de décors en aluminium brossé, carbone ou pierre.

D'origine sur le design de certains modèles, vous pouvez aussi les faire rajouter sur d'autres références de la collection.



Pierre - NOUVEAUTÉ

Pour s'accorder à l'ambiance de votre maison ou de votre jardin ! Ni reconstituée, ni agglomérée, il s'agit de feuilles de pierre fixées par strates, 100 % naturelles et issues des plus belles carrières d'Inde ou du Sri Lanka.

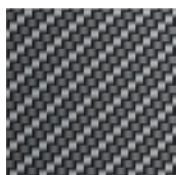

Carbone* - NOUVEAUTÉ

Nouveauté ! Un rendu « technique » très original. Carbone tressé très résistant que l'on retrouve sur les produits de hautes technologies (automobile, aéronautique...)

**imitation*



Alu brossé

Avec nos motifs abstraits, figuratifs ou géométriques, donnez encore plus d'allure à votre portail en composant vous-même votre décor.



01-Le chat et l'oiseau
p 119



02-Ellipse
p 97, 99, 119, 121

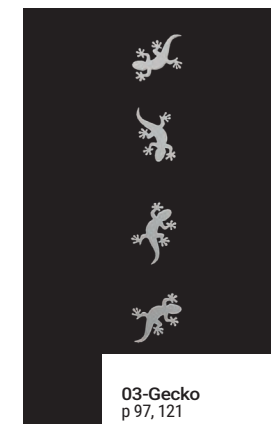

03-Gecko
p 97, 121



04-Ondulation
p 97, 99, 116, 119, 121

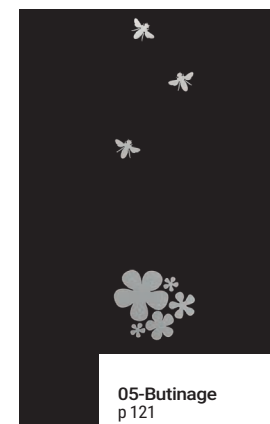

05-Butinage
p 121



06-Pi
p 97, 121

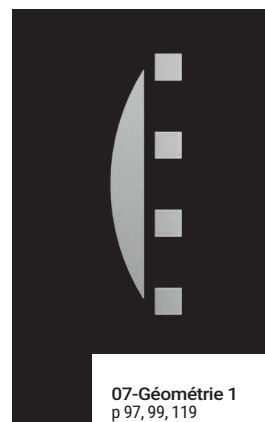

07-Géométrie 1
p 97, 99, 119



08-Géométrie 2
p 85, 91, 121



09-Carrés creux
p 89, 94, 99, 119

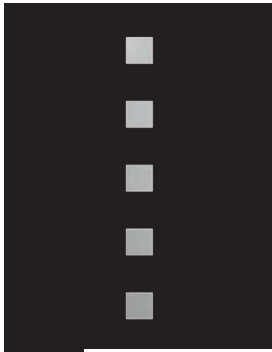

10-Carrés pleins
p 83, 89, 99, 119



NOUVEAUTÉ 2020
11-Petits carrés
horizontaux
p 83

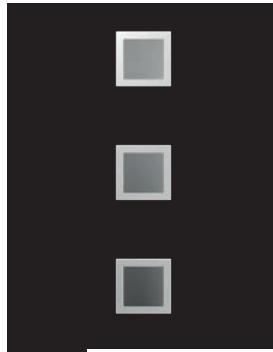

NOUVEAUTÉ 2020
12-Hublots
p 82, 88, 96



NOUVEAUTÉ 2020
13-Grands carrés
horizontaux
p 83, 89



NOUVEAUTÉ 2020
14-Lignes
p 83, 89, 99



NOUVEAUTÉ 2020
15-Grandes lignes
p 83, 89



NOUVEAUTÉ 2020
16-Tiroirs trapèze
p 85, 91



NOUVEAUTÉ 2020
17-Tiroirs ellipse
p 85, 91



NOUVEAUTÉ 2020
18-Accroche
p 85, 91

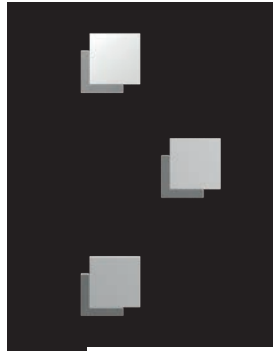

NOUVEAUTÉ 2020
19-Décalé
p 85, 91

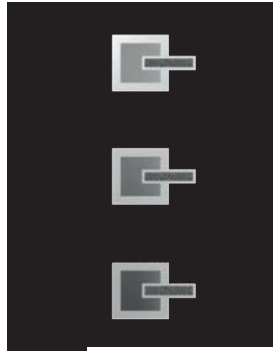

NOUVEAUTÉ 2020
20-Materia
p 84, 90

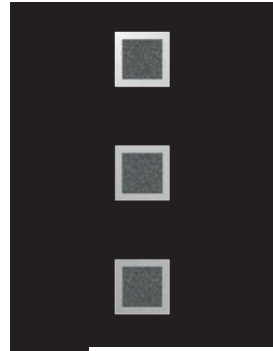

NOUVEAUTÉ 2020
21-Carrés de pierre
p 80, 85, 91, 98, 118

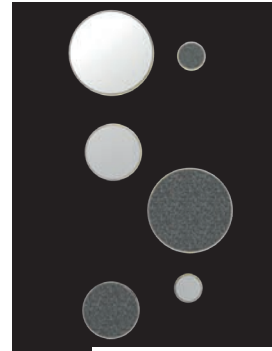

NOUVEAUTÉ 2020
22-Planète
p 87, 93



NOUVEAUTÉ 2020
23-Courbe
p 87, 93

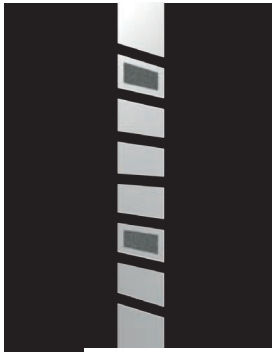

NOUVEAUTÉ 2020
24-Chemin de pierre
p 87, 93



NOUVEAUTÉ 2020
25-Biseaux de pierre
p 87, 89, 93



NOUVEAUTÉ 2020
26-Ondes
p 87, 93



NOUVEAUTÉ 2020
27-Ailes
p 86, 92



NOUVEAUTÉ 2020
28-Ondulation carbone
p 87, 93



NOUVEAUTÉ 2020
29-Cercle de pierre
p 93, 97

38

NUMÉRO
Votre portail est l'endroit idéal pour afficher le numéro de votre domicile, bien visible et lisible.

NOUVEAUTÉ 2020



GANY21_B_P1

Lames horizontales 120 mm + décor Carrés de pierre



CEBEL

FRANCE

ganymède

*Ganymède est la plus grosse lune du système solaire.
Cette lune est en orbite autour de Jupiter.*

Entre choix de couleurs et de motifs,
une multitude de possibilités
pour cette gamme de portails en lames 120,
rehaussés de décors en aluminium brossé.

81

BATTANTS
COULISSANTS

p. 82 - 87
p. 88 - 93

NOUVEAUTÉ 2020

REPLISSAGE
DISPONIBLE
(en mm) :

120

200

340

82

GANY12_B_P1
Lames verticales 120 mm + décor Hublots



GANY10_B_P1
Lames verticales 120 mm + décor Carrés pleins



GANY11_B_P1
Lames verticales 120 mm + décor Petits carrés horizontaux 2



GANY09_B_P1
Lames horizontales 120 mm + décor Carrés creux



GANY13_B_P1
Lames verticales 120 mm + décor Grands carrés horizontaux



GANY14_B_P1
Lames verticales 120 mm + décor Lignes



GANY15_B_P1
Lames verticales 120 mm + décor Grandes lignes

NOUVEAUTÉ 2020

REPLISSAGE
DISPONIBLE
(en mm) :

120

200

340

84

GANY20_B_P1
Lames horizontales 120 mm + décor Materia

NOUVEAUTÉ 2020



GANY16_B_P1
Lames verticales 120 mm + décor Tiroirs trapèze

NOUVEAUTÉ 2020



GANY17_B_P1
Lames verticales 120 mm + décor Tiroirs Ellipse

NOUVEAUTÉ 2020



GANY19_B_P1
Lames verticales 120 mm + décor Décalé

NOUVEAUTÉ 2020



GANY21_B_P1
Lames verticales 120 mm
+ décor aluminium avec incrustation carrés de pierre

NOUVEAUTÉ 2020



GANY18_B_P1
Lames verticales 120 mm + décor Accroche

85

NOUVEAUTÉ 2020



GANY08_B_P1
Lames verticales 120 mm + décor Géométrie 2

NOUVEAUTÉ 2020

REPLISSAGE
DISPONIBLE
(en mm) :

120

200

340

GANY27_B_P1
Lames horizontales 120 mm + décor Ailes

86

NOUVEAUTÉ 2020



GANY26_B_P1
Lames verticales 120 mm + décor Ondes

NOUVEAUTÉ 2020



GANY23_B_P1
Lames verticales 120 mm + décor Courbes

NOUVEAUTÉ 2020



GANY24_B_P1
Lames verticales 120 mm + décor Chemin de pierre

NOUVEAUTÉ 2020



GANY25_B_P1
Lames verticales 120 mm + décor Biseaux de pierre

NOUVEAUTÉ 2020



GANY22_B_P1
Lames verticales 120 mm + décor Planète

NOUVEAUTÉ 2020



GANY28_B_P1
Lames verticales 120 mm + décor Ondulation carbone

NOUVEAUTÉ 2020

REPLISSAGE
DISPONIBLE
(en mm) :

120

200

340

88

GANY12_C1_P1
Lames verticales 120 mm + décor Hublots



NOUVEAUTÉ 2020

REPLISSAGE
DISPONIBLE
(en mm) :

120

200

340

GANY20_C1_P1
Lames verticales 120 mm + décor Materia

90

NOUVEAUTÉ 2020



GANY16_C1_P1
Lames horizontales 120 mm + décor Tiroirs trapeze

NOUVEAUTÉ 2020



GANY17_C1_P1
Lames horizontales 120 mm + décor Tiroirs ellipse

NOUVEAUTÉ 2020



GANY19_C1_P1
Lames horizontales 120 mm + décor Décalé

NOUVEAUTÉ 2020

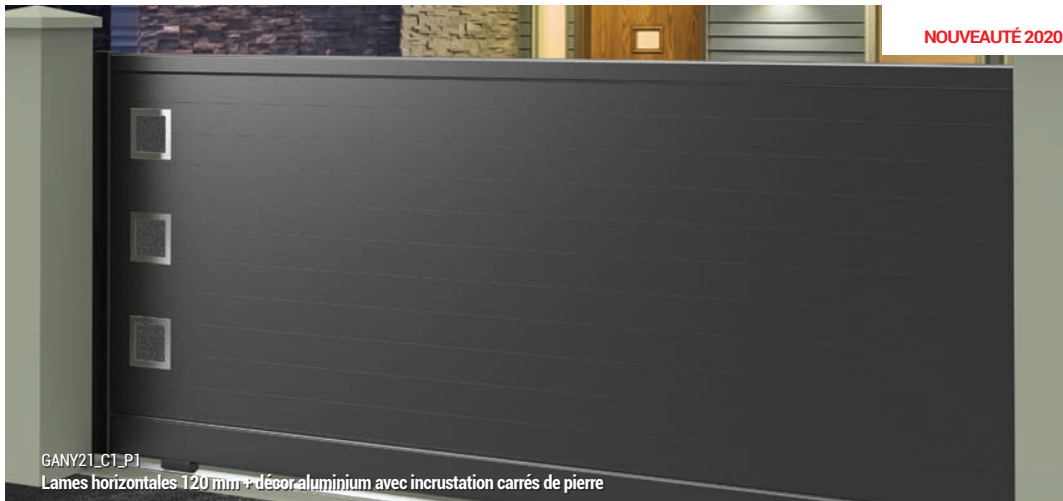

GANY21_C1_P1
Lames horizontales 120 mm + décor aluminium avec incrustation carrés de pierre

NOUVEAUTÉ 2020



GANY18_C1_P1
Lames verticales 120 mm + décor Accroche

NOUVEAUTÉ 2020



GANY09_C1_P1
Lames horizontales 120 mm + décor Géométrie 2

NOUVEAUTÉ 2020

REPLISSAGE
DISPONIBLE
(en mm) :

120

200

340

GANY27_C1_P1
Lames verticales 120 mm + Ailes

92

NOUVEAUTÉ 2020



GANY26_C1_P1
Lames verticales 120 mm + décor Ondes

NOUVEAUTÉ 2020



GANY23_C1_P1
Lames verticales 120 mm + décor Courbes

NOUVEAUTÉ 2020



GANY24_C1_P1
Lames verticales 120 mm + décor Chemin de pierre

NOUVEAUTÉ 2020



GANY29_C1_P1
Lames horizontales 120 mm + décor Cercle de pierre

NOUVEAUTÉ 2020



GANY22_C1_P1
Lames verticales 120 mm + décor Planète

NOUVEAUTÉ 2020



GANY28_C1_P1
Lames verticales 120 mm + décor Ondulation carbone



15

CARE09_B_P2DA

Lames horizontales 200 mm + Décor Carrés creux



CEBEL

FRANCE

carène

*Carène est la constellation de la voie lactée
possédant la plus grande nébuleuse...*

Avec leurs décors en aluminium brossés,
figuratifs ou géométriques, les portails
de cette collection offrent une touche
d'originalité inédite pour votre entrée.

95

BATTANTS
COULISSANTS

p. 96 - 97
p. 98 - 99

NOUVEAUTÉ 2020

REPLISSAGE
DISPONIBLE
(en mm) :

200

340

96

CARE12_B_P2DA
Lames horizontales 200 mm + Décor Hublots

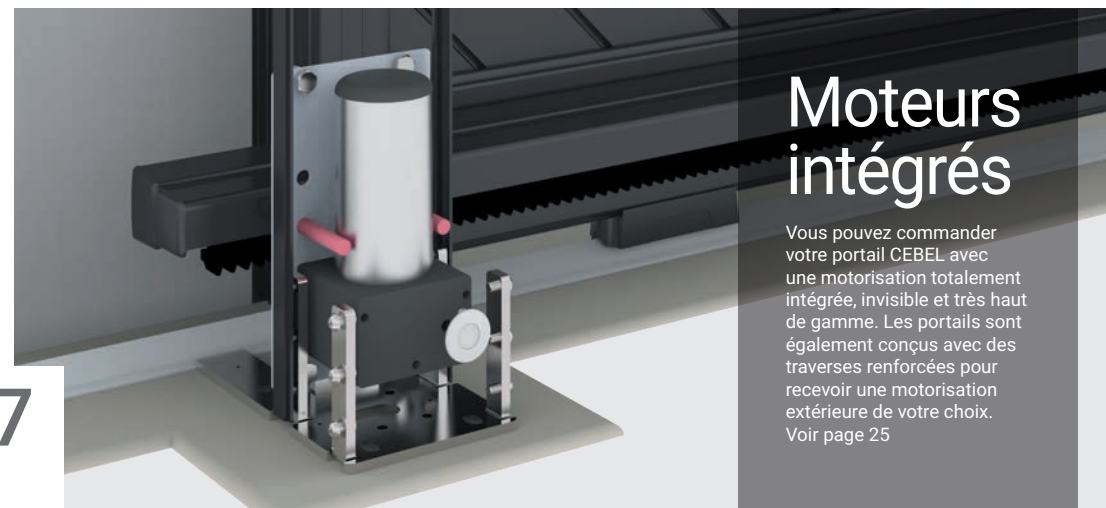

Moteurs intégrés

Vous pouvez commander votre portail CEBEL avec une motorisation totalement intégrée, invisible et très haut de gamme. Les portails sont également conçus avec des traverses renforcées pour recevoir une motorisation extérieure de votre choix. Voir page 25

NOUVEAUTÉ 2020

REPLISSAGE
DISPONIBLE
(en mm) :

200

340

98

CARE21_C1_P2DA
Lames horizontales 200 mm + décor Carrés de pierre

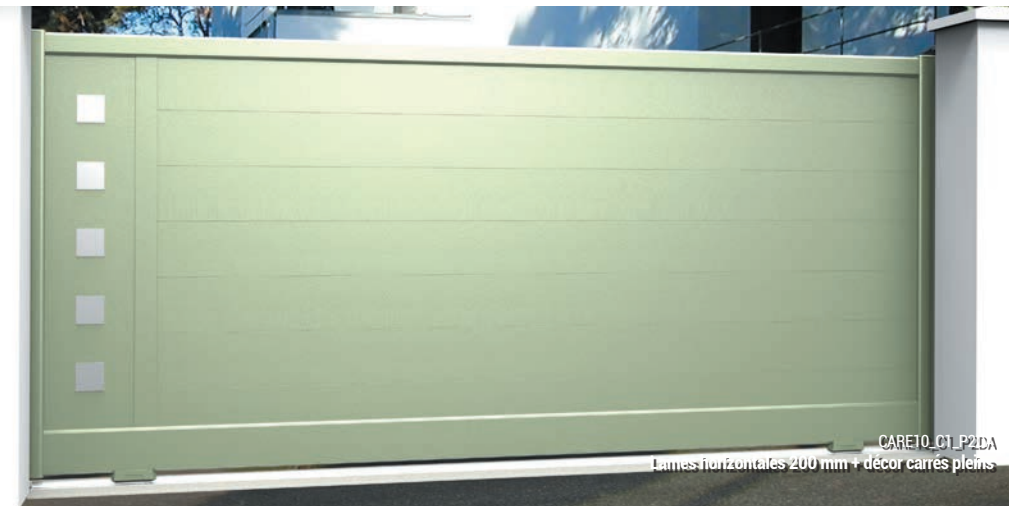
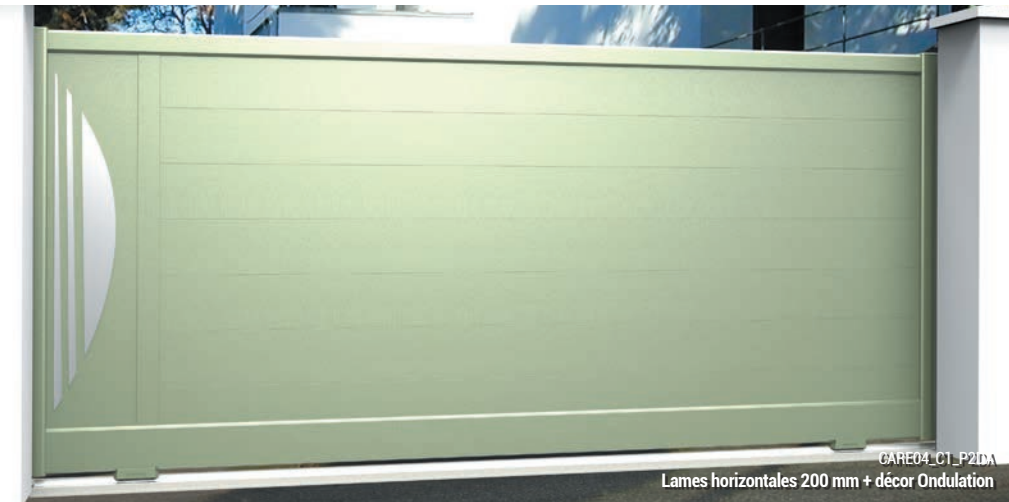
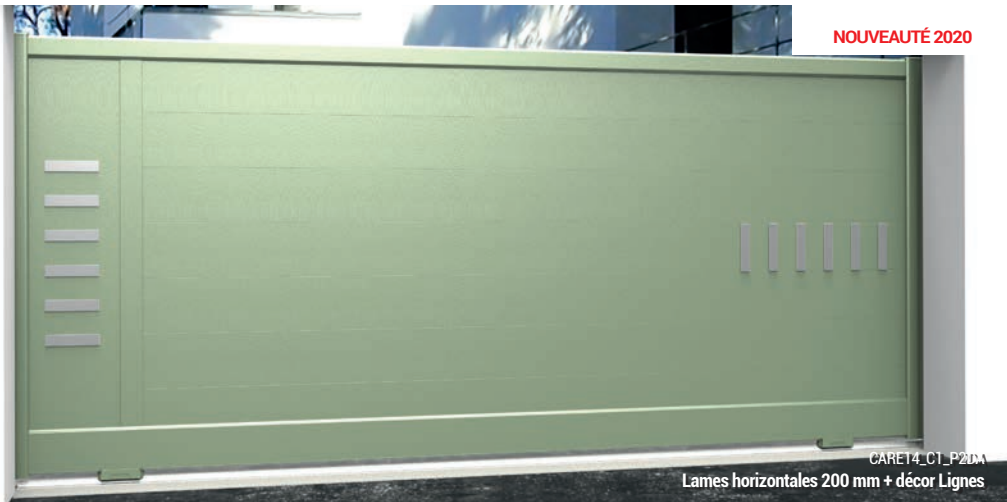
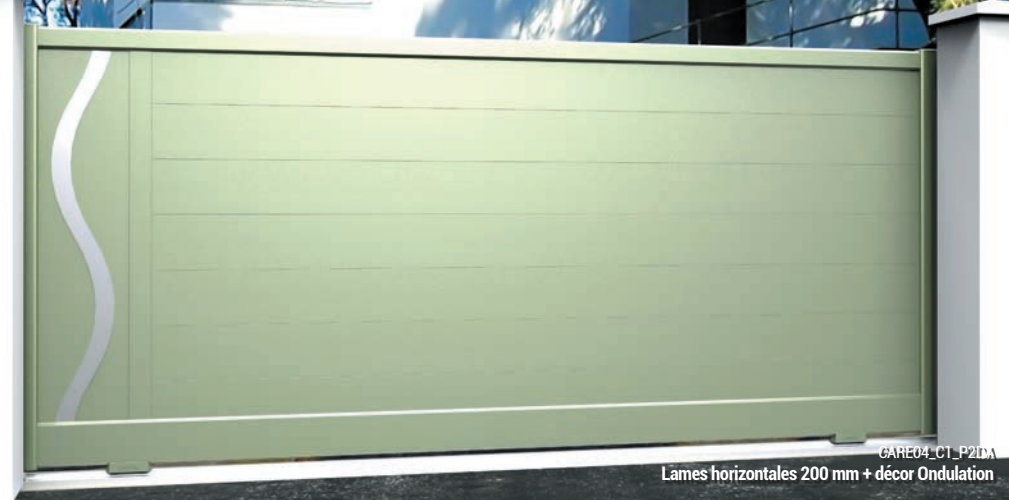





CEBEL

FRANCE

mauna loa

Mauna Loa est le plus grand volcan du monde...

À partir des modèles MAYON ou SAHARA,
ces portails droits se dessinent en plus
avec des liserés de couleur entre les lames.
Une exclusivité CEBEL.

MAL000_B_S2
Lames horizontales 200 mm avec liserés

101

BATTANTS
COULISSANTS

p. 102 - 107
p. 108 - 113



102

MAL000_B_H2
Lames horizontales 200 mm avec 2 liserés



NOUVEAUTÉ 2020

REPLISSAGE
DISPONIBLE
(en mm) :

200

340

MALO31_B_S2TB

Lames horizontales 200 mm avec liserés + décor tôle brisure

104



MAL031_B_S2TP
Lames verticales 200 mm avec liserés + décor tôle perforée



MAL031_B_S2TT
Lames verticales 200 mm avec liserés + décor tôle tressée



MAL031_B_S2ZH
Lames verticales 200 mm avec liserés + décor lames vent



MAL031_B_S2SI
Lames verticales 200 mm avec liserés + décor tôle en style inox



106

MAL000_B_H5
Lames horizontales de 120 mm
avec 1 lame de 200 mm et 2 liserés imitation inox de 50 mm



MAL000_B_S112
Lames horizontales de 120 mm avec liserés + décor 200 mm imitation inox



MAL000_B_P2B2
Lames horizontales de 200 mm + décor lame 200 mm imitation bois et liserés



NOUVEAUTÉ 2020

MAL023_B2_ZHS1
Lames horizontales de 120 mm avec 1 liseré + décor lame vent



Finitions

Jusqu'au moindre détail, chaque pièce qui compose un portail CEBEL est sélectionnée pour ses propriétés mécaniques, sa durée de vie et son esthétique. Voir page 12



108

MAL045_C1_P2V5S5
Lames horizontales 200 mm + lames 50 mm avec liserés



MAL000_C1_V2
Lames verticales 200 mm et liserés

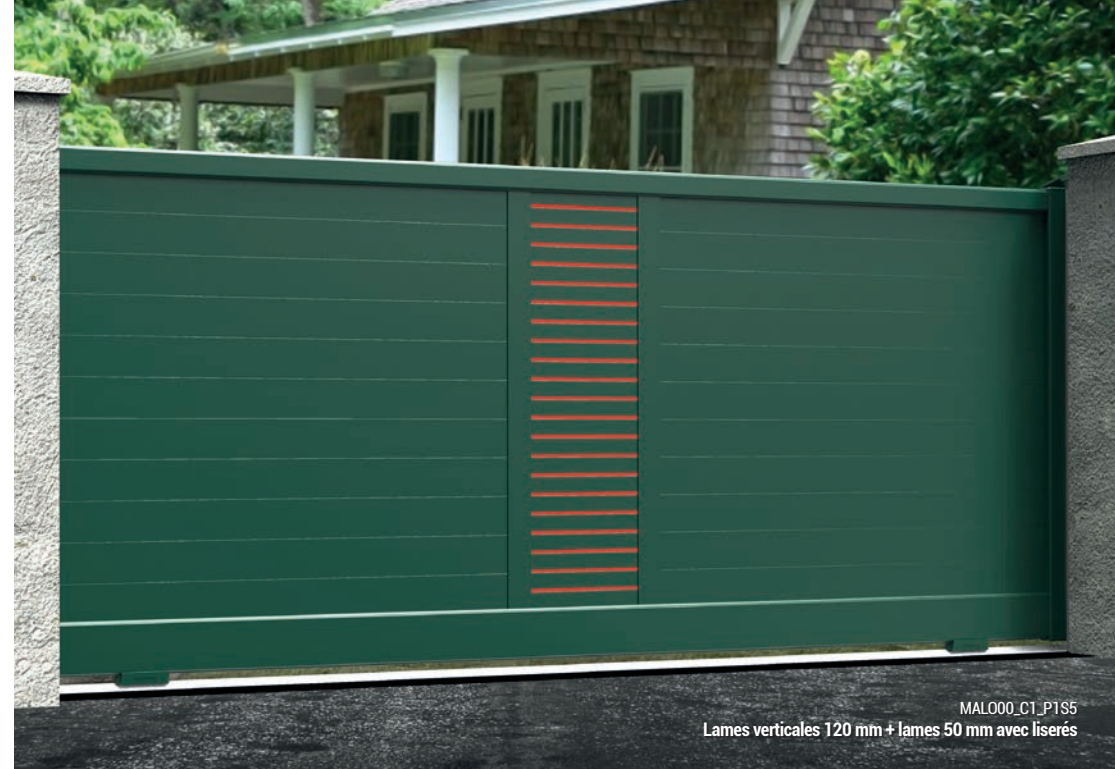

MAL000_C1_P1S5
Lames verticales 120 mm + lames 50 mm avec liserés

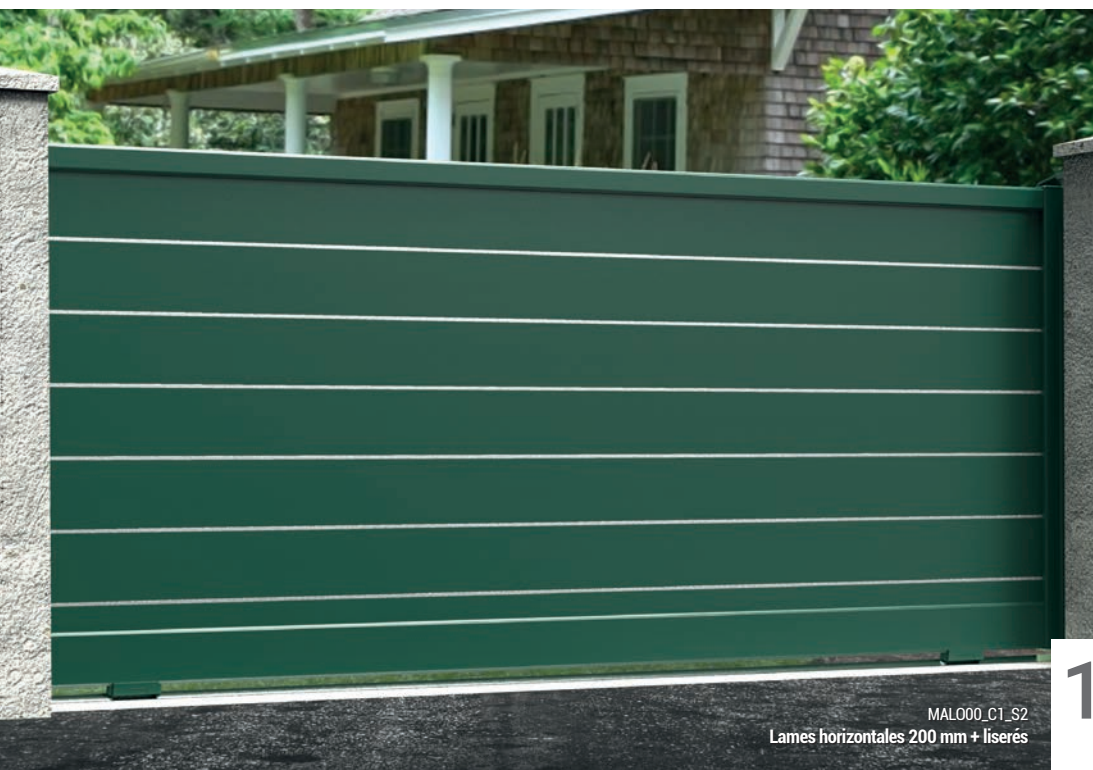

MAL000_C1_S2
Lames horizontales 200 mm + liserés



Moteurs intégrés

Vous pouvez commander votre portail CEBEL avec une motorisation totalement intégrée, invisible et très haut de gamme. Les portails sont également conçus avec des traverses renforcées pour recevoir une motorisation extérieure de votre choix. Voir page 25

NOUVEAUTÉ 2020

REPLISSAGE
DISPONIBLE
(en mm) :

200

340

110

MAL022_C1_S2TL
Lames horizontales 200 mm avec liserés + tôle labyrinthe



MAL022_C1_S2BI
Lames verticales 200 mm avec liserés + décor barreaux imitation inox



MAL022_C1_S2LE
Lames verticales 200 mm avec liserés + décor lames espacées



MAL022_C1_S2ZH
Lames verticales 200 mm avec liserés + décor lames vent



MAL022_C1_S2TB
Lames verticales 200 mm avec liserés + décor tôle brisée

NOUVEAUTÉ 2020

REPLISSAGE
DISPONIBLE
(en mm) :

200

340

REPLISSAGE
DISPONIBLE
(en mm) :

200

340

MAL000_C1_S112
Lames horizontales de 120 mm avec liserés + décor 200 mm imitation inox

MAL022_C1_S3B1
Lames horizontales de 340 mm et liserés + décor barreaux imitation inox

113

DÉCORS AJOUTÉS

Pour personnaliser votre portail avec élégance et originalité, CEBEL vous propose une gamme de décors en aluminium brossé, carbone ou pierre.

D'origine sur le design de certains modèles, vous pouvez aussi les faire rajouter sur d'autres références de la collection.



Pierre - NOUVEAUTÉ

Pour s'accorder à l'ambiance de votre maison ou de votre jardin ! Ni reconstituée, ni agglomérée, il s'agit de feuilles de pierre fixées par strates, 100 % naturelles et issues des plus belles carrières d'Inde ou du Sri Lanka.

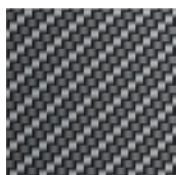

Carbone* - NOUVEAUTÉ

Nouveauté ! Un rendu « technique » très original. Carbone tressé très résistant que l'on retrouve sur les produits de hautes technologies (automobile, aéronautique...)

**imitation*



Alu brossé

Avec nos motifs abstraits, figuratifs ou géométriques, donnez encore plus d'allure à votre portail en composant vous-même votre décor.



01-Le chat et l'oiseau
p 119



02-Ellipse
p 97, 99, 119, 121

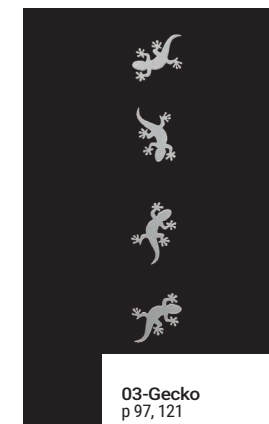

03-Gecko
p 97, 121



04-Ondulation
p 97, 99, 116, 119, 121



05-Butinage
p 121



06-Pi
p 97, 121



07-Géométrie 1
p 97, 99, 119



08-Géométrie 2
p 85, 91, 121



09-Carrés creux
p 89, 94, 99, 119

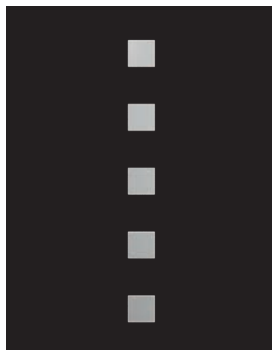

10-Carrés pleins
p 83, 89, 99, 119



NOUVEAUTÉ 2020
11-Petits carrés
horizontaux
p 83

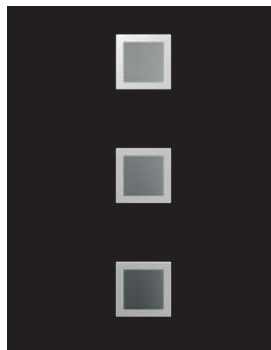

NOUVEAUTÉ 2020
12-Hublots
p 82, 88, 96



NOUVEAUTÉ 2020
13-Grands carrés
horizontaux
p 83, 89



NOUVEAUTÉ 2020
14-Lignes
p 83, 89, 99



NOUVEAUTÉ 2020
15-Grandes lignes
p 83, 89



NOUVEAUTÉ 2020
16-Tiroirs trapèze
p 85, 91



NOUVEAUTÉ 2020
17-Tiroirs ellipse
p 85, 91



NOUVEAUTÉ 2020
18-Accroche
p 85, 91

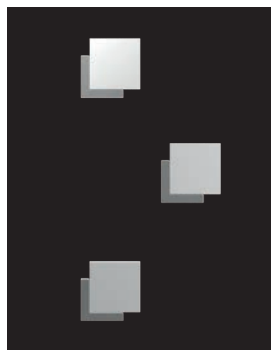

NOUVEAUTÉ 2020
19-Décalé
p 85, 91

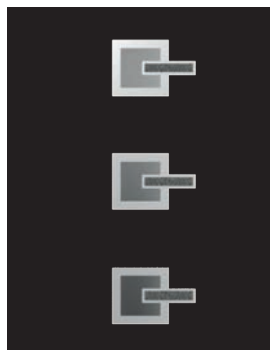

NOUVEAUTÉ 2020
20-Materia
p 84, 90

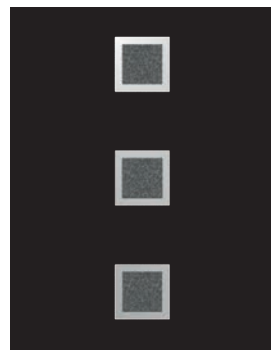

NOUVEAUTÉ 2020
21-Carrés de pierre
p 80, 85, 91, 98, 118

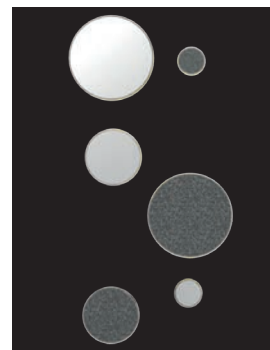

NOUVEAUTÉ 2020
22-Planète
p 87, 93



NOUVEAUTÉ 2020
23-Courbe
p 87, 93

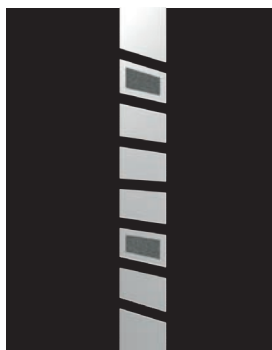

NOUVEAUTÉ 2020
24-Chemin de pierre
p 87, 93



NOUVEAUTÉ 2020
25-Biseaux de pierre
p 87, 89, 93



NOUVEAUTÉ 2020
26-Ondes
p 87, 93



NOUVEAUTÉ 2020
27-Ailes
p 86, 92



NOUVEAUTÉ 2020
28-Ondulation carbone
p 87, 93



NOUVEAUTÉ 2020
29-Cercle de pierre
p 93, 97



NUMÉRO
Votre portail est l'endroit
idéal pour afficher
le numéro de votre
domicile, bien visible
et lisible.



ORI004 B. S2DA
Lames horizontales 200 mm avec liserés + Décor Ondulation



CEBEL

FRANCE

orion

Orion est la constellation possédant le plus grand nombre d'étoiles brillantes...

En associant décors et liserés de couleur entre les lames (une exclusivité CEBEL), cette famille vous permet une personnalisation totale pour que votre portail soit unique !

117

BATTANTS
COULISSANTS

p. 118 - 119
p. 120 - 121

NOUVEAUTÉ 2020

REPLISSAGE
DISPONIBLE
(en mm) :

200

340

ORIO21_B_S2DA

Lames horizontales 200 mm avec liserés + Décor Carrés de pierre

118



ORIO10_B_S2DA
Lames horizontales 200 mm + Décor Carrés pleins



ORIO02_B_S2DA
Lames horizontales 200 mm + Décor Ellipse



ORIO04_B_S2DA
Lames horizontales 200 mm + Décor Ondulation



ORIO09_B_S2DA
Lames horizontales 200 mm + Décor Carrés pleins



ORIO07_B_S2DA
Lames horizontales 200 mm avec liserés + Décor Géométrique



ORIO01_B_S2DA
Lames horizontales 200 mm + Décor Chat et oiseaux

NOUVEAUTÉ 2020

REPLISSAGE
DISPONIBLE
(en mm) :

200

340

ORIO19_C1_S2DA

Lames horizontales 200 mm avec liserés + Décor Décalé

120

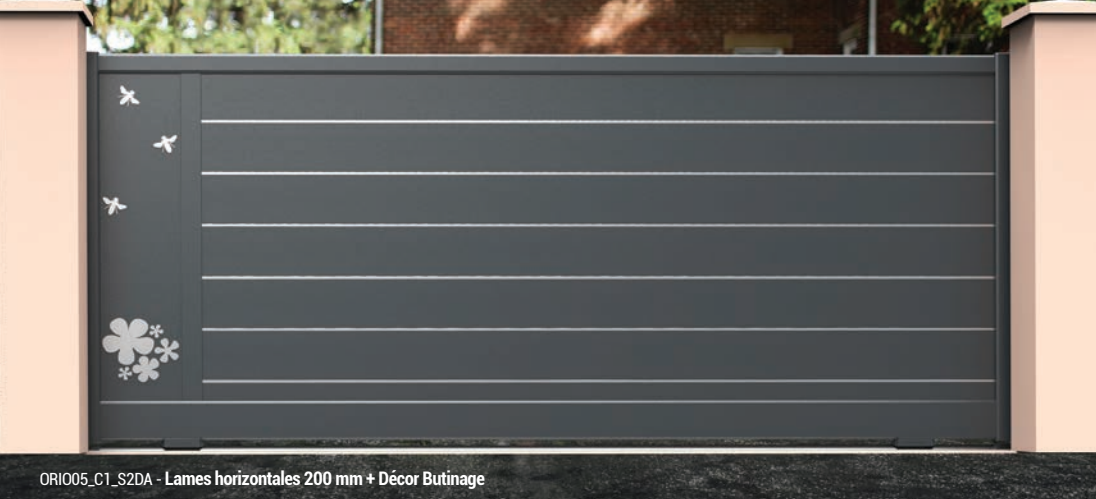

ORIO05_C1_S2DA - Lames horizontales 200 mm + Décor Butinage



ORIO06_C1_S2DA - Lames horizontales 200 mm + Décor Pi



ORIO08_C1_S2DA - Lames horizontales 200 mm + Décor Géométrie 2



ORIO03_C1_S2DA - Lames horizontales 200 mm + Décor Gecko



ORIO02_C1_S2DA - Lames horizontales 200 mm + Décor Ellipse



ORIO04_C1_S2DA - Lames horizontales 200 mm + Décor Ondulation



ARLETT_B_BFTO
Barreaux et festons + Tôle pleine



CEBEL

FRANCE

classiques

Pour les nostalgiques du portail aux lignes classiques, CEBEL propose une gamme de modèles aux reflets historiques, entièrement réalisés en aluminium. Beaucoup plus légers et maniables que le fer, ils ont également une meilleure durée de vie avec un entretien beaucoup plus facile.

123

BATTANTS
COULISSANTS

p. 124 - 125
p. 126 - 127



ALBERT_B_BFTO
ALBERT - Barreaux et festons + Tôle pleine



EDMOND_B_BBT0
EDMOND - Barreaux + Tôle pleine

124



ALBERT_B_BBTO
ALBERT - Barreaux + Tôle pleine



EMILE_B_BFTO
EMILE - Barreaux et festons + Tôle pleine

125



JULES_C1_BBTO
JULES - Barreaux et festons+ Tôle pleine



DIANE_C1_BBTO
DIANE - Barreaux+ Tôle pleine

126

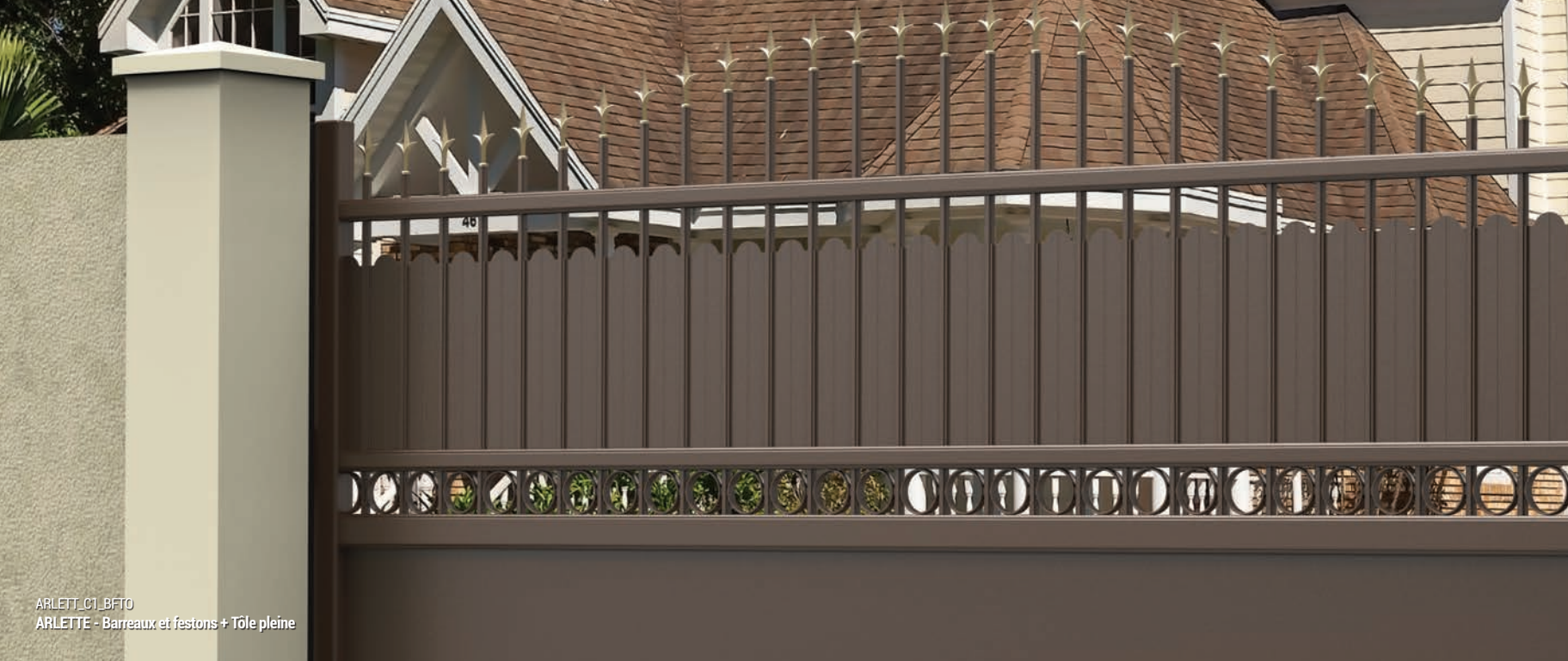

ARLETT_C1_BFTO
ARLETTE - Barreaux et festons + Tôle pleine



DIANE_C1_BFTO
DIANE - Barreaux et festons + Tôle pleine

ORNEMENTS

Élégance et personnalité

Laissez libre cours à votre imagination
pour personnaliser votre portail.
Tous les ornements sont réalisés
en aluminium et disponibles
en bronze ou à la couleur de votre
portail.

Goutte d'eau



Fer de lance



Fleur de lys



Boule

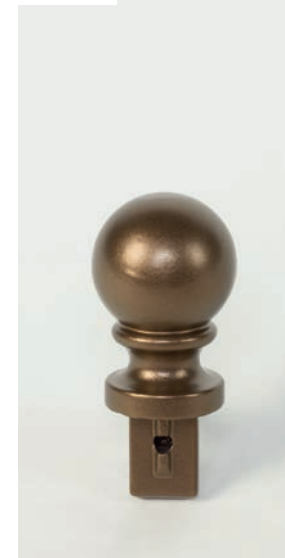

Rosace
centrale



Anneau



Décor croix



Volute centrale



Volute supérieure



classiques



129

EMILE B. BBT0
EMILE - Barreaux + Tôle pleine



ARIC00_CL_ZH
Clôture lames vent



CEBEL

FRANCE

clôtures

CEBEL vous propose une vaste gamme de clôtures pour s'assortir avec tous ses modèles de portails.

Sur commande, l'usine prépare l'ensemble de vos pièces, poteaux et traverses avec découpe sur mesure pour une pose parfaitement ajustée.

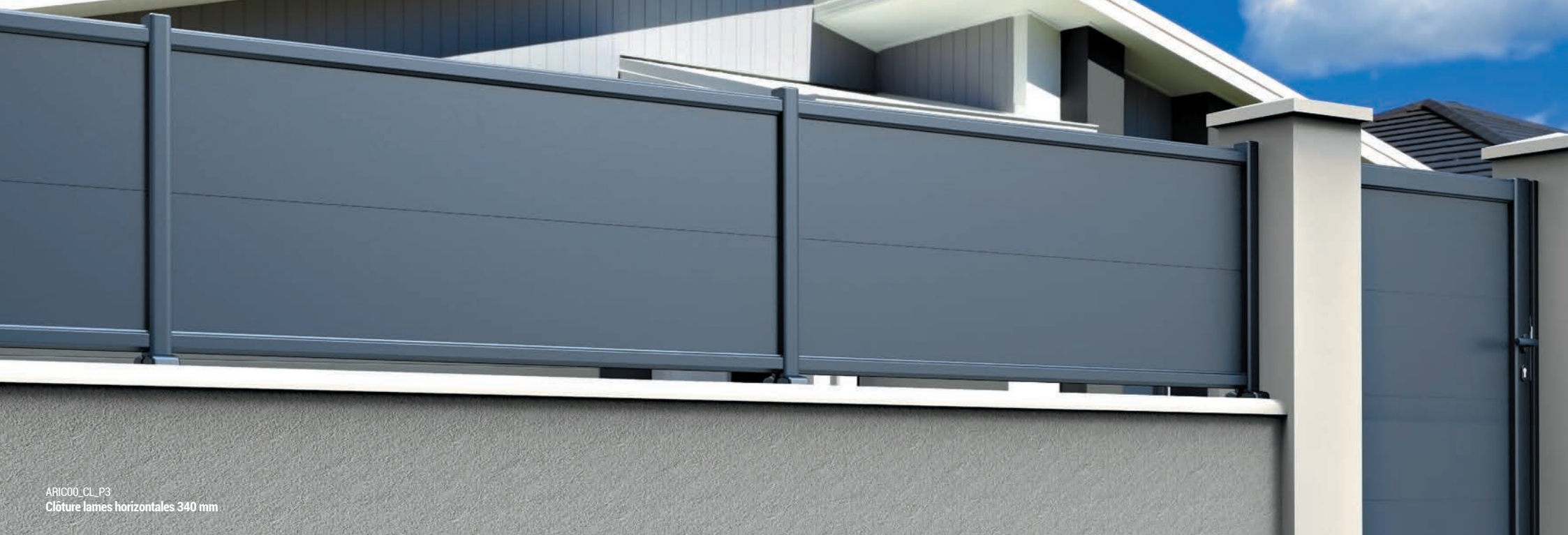

ARIC00_CL_P3
Clôture lames horizontales 340 mm



ARIC00_CL_P2
Clôture lames horizontales 200 mm



ARIC00_CL_V1
Clôture lames verticales 120 mm



GOBI_CL_L2
Clôture lames horizontales espacées 200 mm

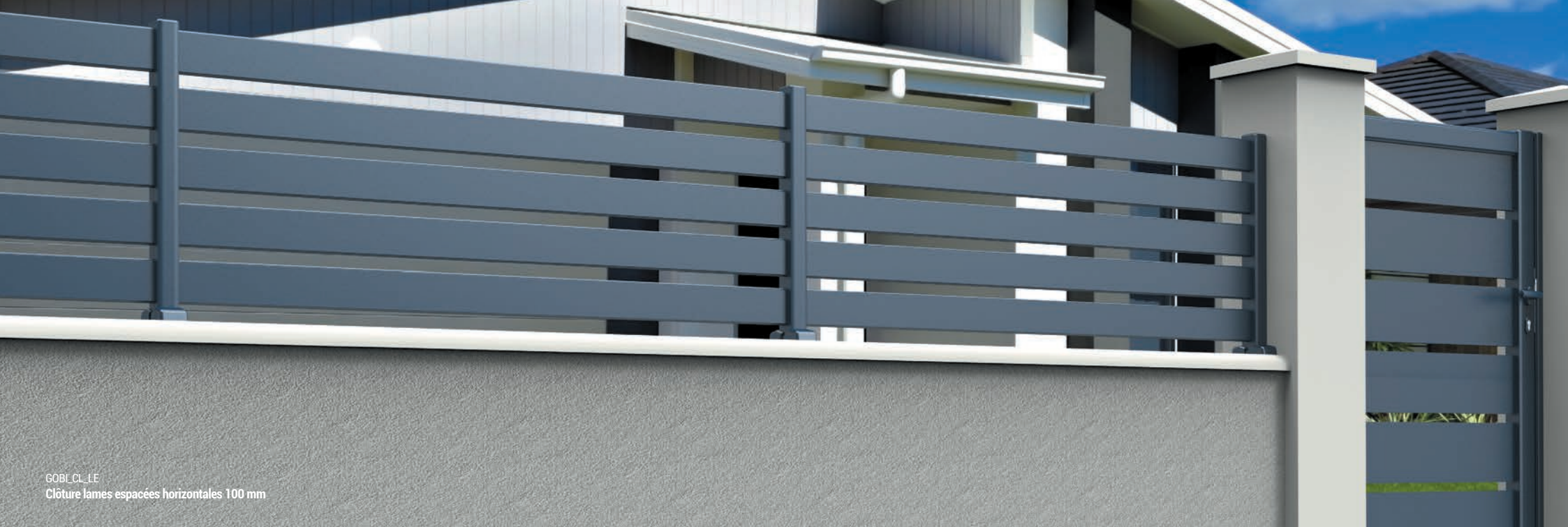

GOBL_CL_LE
Clôture lames espacées horizontales 100 mm



ARIC00_CL_IG
Clôture lames 45° 100 mm



APIC00_CL_LE
Clôture lames espacées 100 mm



APIC00_CL_PT
Clôture lames horizontales 120 mm



MAY013_CL_P2SI
Clôture lames horizontales 200 mm + décor tôle en style inox

NOUVEAUTÉ 2020

- TÔLES DISPONIBLES
- brisure labyrinthe
- tressée
- olivier

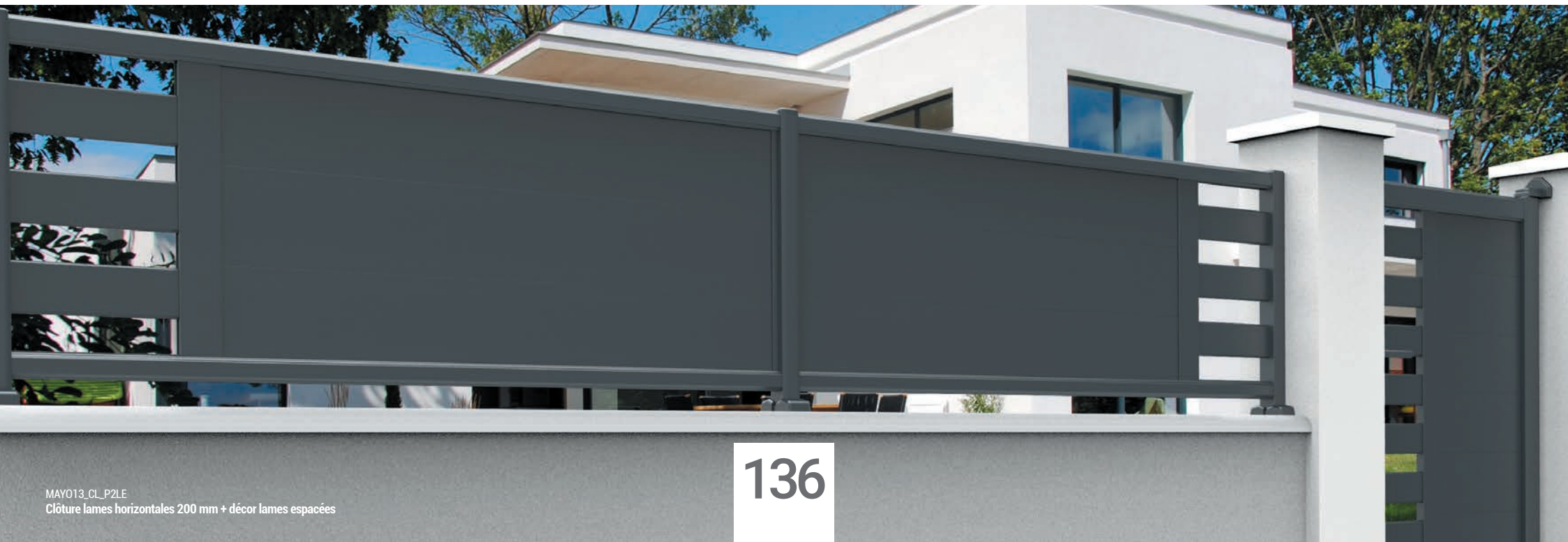

MAY013_CL_P2LE
Clôture lames horizontales 200 mm + décor lames espacées

136



MAY013_CL_P2TP
Clôture lames horizontales 200 mm + décor tôle perforée

NOUVEAUTÉ 2020

- brisure
 - labyrinthe
 - tressée
 - olivier
- TÔLES
DISPONIBLES

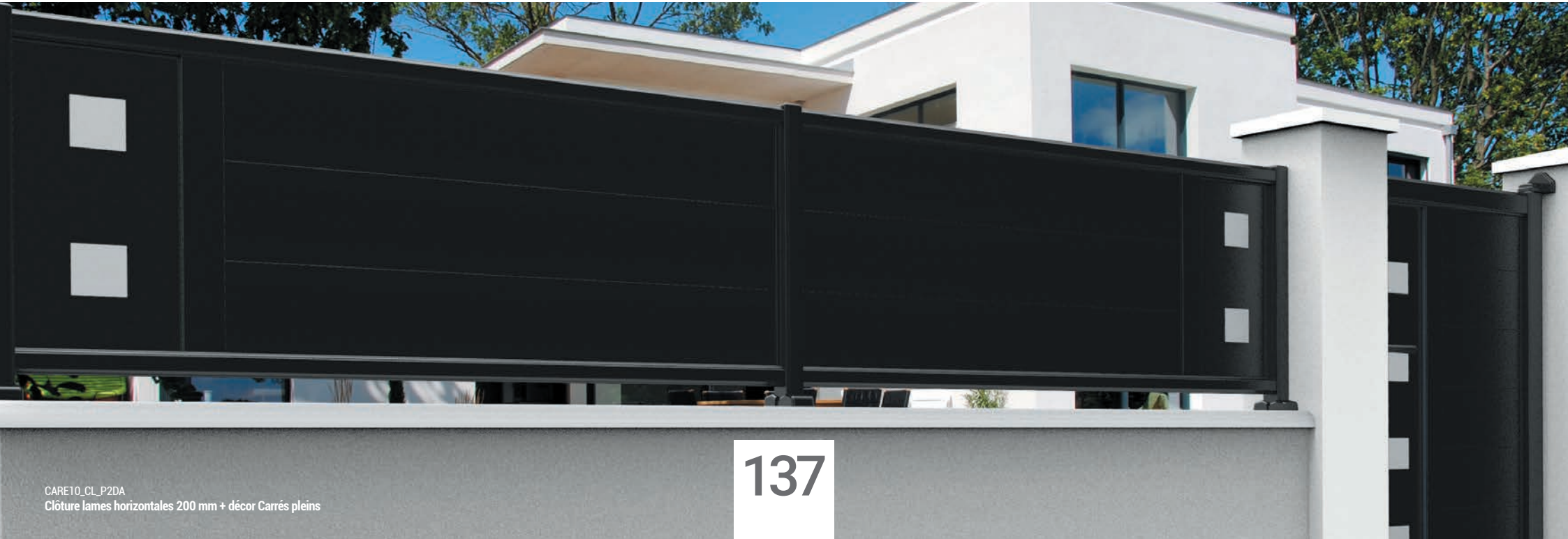

CARE10_CL_P2DA
Clôture lames horizontales 200 mm + décor Carrés pleins



MAL013_CL_S2TB
Clôture lames horizontales 200 mm et liserés + décor tôle brisure



MAL013_CL_S2LE
Clôture lames horizontales 200 mm et liserés + décor lames espacées



ATAC00_CL_TL
Clôture décor tôle labyrinthe



ORIO10_CL_S2DA
Clôture lames horizontales 200 mm et liserés + décor Carrés pleins



SAHA52_CL_P1SI
Clôture lames horizontales 120 mm + décor tôle en style inox



SAHA52_CL_P1LE
Clôture lames horizontales 120 mm + décor lames espacées



SAHA52_CL_P1TP
Clôture lames horizontales 120 mm + décor tôle perforée



SAHA52_CL_P1SI
Clôture lames horizontales 120 mm + décor tôle en style inox

www.cebel.fr

Je crée mon portail !

Sur notre site Internet, vous pouvez créer votre portail totalement sur mesure, comme si vous étiez à l'usine, dans notre bureau d'étude :

- 1 Créez, mémorisez et modifiez vos portails.
- 2 Demandez directement un devis à un Ambassadeur.





CEBEL
FRANCE

L'usine CEBEL est installée
à Saint-Quentin-Fallavier
dans l'Isère à 30 km de Lyon.

CONDITIONS GÉNÉRALES DE VENTE DE LA SOCIÉTÉ CEBEL AU 1^{er} JANVIER 2020

1. DISPOSITIONS GÉNÉRALES

- a. Toute commande comporte de plein droit acceptation des présentes conditions générales de vente.
- b. Aucune condition particulière ou contraire figurant dans les conditions générales d'achat du client ne pourra, sauf accord formel et écrit de la société, prévaloir contre les présentes conditions générales de vente.

2. DEVIS - COMMANDE

- a. Sauf disposition contraire, les devis de la société ne sont valables que pendant 30 jours suivant leur établissement. Les éléments techniques et notamment les cotes, objets du devis, sont établis par le client sous son entière responsabilité. Les prix indiqués verbalement le sont à titre purement indicatif.
- b. Les commandes ne sont définitives que lorsqu'elles ont été confirmées par écrit par la société, passées sur un support accepté ou défini par la société et portant reconnaissance explicite du client.
- c. Toute modification ou annulation de commande ou de partie de commande demandée par le client ne pourra être prise en considération par la société que si elle lui est parvenue par écrit au plus tard 48 heures après la réception de l'accusé réception de la commande et qu'elle a été confirmée par écrit par la société.
- d. En cas d'annulation de commande acceptée par la société, les frais et débours induits par cette annulation pourront être facturés par la société au client.

3. CONDITIONS DE LIVRAISON DES MARCHANDISES

3.1. Délais

- a. Les livraisons ne sont opérées qu'en fonction des disponibilités et des ordres d'arrivée des commandes. La société est autorisée à procéder à des livraisons partielles.
- b. Les délais de livraison sont donnés par la société à titre indicatif sur la confirmation de la commande et ne constitue pas un engagement de la société.
- c. Les retards dans la livraison des marchandises ne sauraient donner le droit au client de résilier tout ou partie de la commande ou de demander des dommages et intérêts.
- d. La société ne saurait davantage être tenue pour responsable d'une impossibilité de livraison consécutive à un cas de force majeure. La survenance de tels événements ne pourra donner lieu à aucun versement d'indemnités de la part de la société.

Les délais de livraison seront allongés en conséquence en tenant compte de la raison pour laquelle la fabrication ou la livraison des marchandises a été empêchée ou retardée. La société tiendra le client au courant, en temps opportun, des cas et événements ci-dessus énumérés.

- e. La modification du programme de livraison à la demande expresse du client peut, le cas échéant, donner lieu à des frais supplémentaires ou à un réajustement de prix. En toute hypothèse, la livraison dans les délais ne pourra intervenir que si le client est à jour de ses obligations envers la Société, notamment en matière de règlement.

3.2. Transport – Transfert des risques

- a. La livraison est réputée effectuée par la société lors de la remise des marchandises au transporteur.
- b. La livraison des marchandises est effectuée par les soins d'un prestataire de transport choisi par la société et fait l'objet d'une facturation forfaitaire pour la France métropolitaine (Corse et Dom Tom ou étranger, nous consulter) :
 - 80 Euros HT par produit dont la largeur est inférieure à 4 m
 - 250 euros HT par produit dont la largeur est supérieure à 4 mCes tarifs forfaitaires ne sont pas remisables.
- c. La livraison est effectuée à l'endroit indiqué par le client dans la commande.
- d. Les marchandises voyagent, en tout état de cause, aux risques et périls du client à qui il appartient de vérifier l'état et la quantité des marchandises livrées. La réception des marchandises s'effectue sous l'entière responsabilité du client.
- e. Toute contestation en cas d'avaries ou de perte, doit faire l'objet de la part du client :
 - de réserves caractérisées sur le bordereau de livraison du transporteur en indiquant la nature des avaries constatées et la référence et numéro de série des produits concernés,
 - de l'envoi au transporteur d'une lettre recommandée avec accusé de réception dans un délai maximum de 48 heures à compter de la réception;
 - de l'envoi d'une copie de ces documents à la société par lettre recommandée avec AR dans un délai de 48 heures.

3.3. Réception des marchandises

- a. Toute livraison ou mise à disposition est accompagnée d'un bon de livraison.
- b. Sans préjudice des dispositions à prendre vis-à-vis du transporteur, les réclamations sur les vices apparents, sur la non-conformité, les pertes ou manquants des produits livrés, doivent être formulées par lettre recommandée avec accusé

de réception et adressées au siège social de la société dans les 48 heures ouvrables de la livraison. Passé ce délai, la marchandise reçue sera réputée conforme à la commande.

- c. Il appartiendra au client de fournir avec sa réclamation toute justification quant à la réalité des vices ou anomalies constatées.
- d. Le client devra laisser à la société toute facilité pour procéder ou faire procéder à la constatation de ces vices et pour y porter remède. Il s'abstiendra d'intervenir lui-même ou de faire intervenir un tiers à cette fin, sans autorisation expresse et préalable de la société.

3.4. Retour de marchandises

- a. Aucun retour de marchandise ne sera accepté par la société en cas d'erreur de la part du client dans la prise des côtes, celles-ci étant faites sous son entière responsabilité.
- b. Aucun retour de marchandises débitées et/ou assemblées et/ou de quincailleries déconditionnées ne sera accepté.
- c. Tout retour de marchandises doit faire préalablement l'objet d'un accord préalable, formel et écrit de la société. Tous les produits retournés sans cet accord seraient tenus à la disposition du client et ne donneraient pas lieu à l'établissement d'un avoir. Les frais et risques du retour sont toujours à la charge du client et seuls les retours en port payé sont acceptés.
- d. Les demandes de retour de marchandises doivent être formulées par courrier dans un délai maximum de 15 jours après réception des marchandises par le client, le document du transporteur validé par le client faisant foi.
- e. Toute reprise acceptée par la société entraînera l'établissement d'un avoir au profit du client après vérification qualitative et quantitative des marchandises retournées.
- f. Les marchandises renvoyées sont accompagnées d'un bon de retour à fixer sur le colis et doivent être dans l'état où le transporteur les a livrées, dans leur emballage d'origine ou à défaut dans un emballage équivalent, même en cas de réclamation reconnue fondée par la société.

3.5. Réserve de propriété

- a. En application des articles 2367 à 2372 du Code civil, le transfert de propriété des marchandises est différé jusqu'au paiement intégral du prix en principal, frais et accessoires par le client. Le défaut de paiement de l'une quelconque des échéances peut entraîner la résolution de la vente et la revendication des marchandises. Les acomptes resteront acquis par la société à titre d'indemnité sans préjudice d'une réparation plus complète du préjudice subi.

- b. Le client assume néanmoins à compter de la livraison, au sens de l'article 3, les risques de perte ou de détérioration des marchandises, ainsi que la responsabilité des dommages qu'il pourrait occasionner, à charge pour le client de souscrire les assurances correspondantes.
- c. De convention expresse entre les parties, la société est subrogée dans les droits du client à l'égard de son assureur si les marchandises vendues subissent un dommage entre la date de transfert des risques et la date de transfert de propriété.

4. PRIX - TARIFS

- a. Sauf dispositions contraires, les prix s'entendent en euros, nets, rendus départ usine, hors taxes. Les marchandises sont fournies au prix en vigueur à la commande.
- b. Les prix s'entendent emballage compris s'il y a lieu, sauf pour les emballages spéciaux taxés en sus. Tout impôt, taxe, droit ou autre prestation à payer en application de la législation ou réglementation française, européenne, du pays importateur ou d'un pays de transit sont à la charge du client.

4.1. Paiement

- a. Sauf convention contraire, les factures sont payables dans les 30 jours fin de mois, sans escompte, par prélèvement, effet de commerce sans avis ou carte bancaire. Les chèques ne sont pas acceptés.
- b. En cas de retard de paiement de la facture à l'échéance, la société pourra, sans préjudice de toute autre voie d'action :
 - Suspendre, sans mise en demeure préalable, toutes les livraisons en cours ;
 - Exiger, sans mise en demeure préalable, l'application de pénalités de retard d'un montant égal à trois fois le taux de l'intérêt légal avec un minimum de 15 euros.
- c. En cas de non-paiement par effet de commerce, le défaut de retour de l'effet sous 15 jours sera considéré comme un refus d'acceptation assimilable à un défaut de paiement. En cas de prorogation de traite, les frais et intérêts résultant de cette prorogation seront à la charge du client. De même lorsque le paiement est échelonné, le défaut de paiement d'une seule échéance entraînera l'exigibilité immédiate de la totalité de la dette, sans mise en demeure.
- d. Dans le cas où la société serait contrainte d'engager des frais pour le recouvrement de ses factures impayées le client sera redevable envers la société d'une indemnité égale à 10% du montant HT des factures ayant dû faire l'objet de tels frais, avec un minimum de 50 euros.
- e. Toute détérioration du crédit du client pourra justifier l'exigence de garanties ou d'un règlement comptant avant l'exécution des commandes reçues.

- f. défaut de paiement par le client à l'une des échéances et 15 jours après une mise en demeure par simple lettre recommandée avec accusé de réception demeurée infructueuse, la société pourra, si bon lui semble, résilier la commande, sans préjudice de tous dommages et intérêts qui pourraient être réclamés au client défaillant. Les acomptes versés par le client seront acquis de plein droit à la société.

5. GARANTIE DES MARCHANDISES

5.1. Garantie de fabrication – automatismes – conditions générales de garanties

- a. Les marchandises sont garanties contractuellement contre tout défaut de fabrication pendant 10 ans à compter du jour de la livraison. Cette garantie est limitée à la remise en état ou à l'échange pur et simple des marchandises reconnues défectueuses, à l'exclusion de tous autres frais ou indemnités de quelque nature que ce soit. Sont exclues de cette garantie, toutes défectuosités ne résultant pas de la qualité des marchandises, telles que notamment la défectuosité résultant d'un entreposage contestable par le client, la négligence, le défaut d'entretien, le montage non conforme aux prescriptions de la société ou aux règles de l'art, l'utilisation non conforme par le client, le dommage causé par un cas de force majeure...
- b. Les automatismes sont garantis 30 mois selon les garanties en vigueur chez les fournisseurs partenaires de la société. Si souscription d'un contrat d'entretien obligatoire.
- c. L'application de la garantie implique que le client a monté correctement les marchandises, selon les instructions de la société.
- d. La garantie n'entre en vigueur qu'après règlement total du client et envoi par la société du bon de garantie.
- e. Pour être recevable, toute réclamation fondée sur les défauts cachés de la chose vendue, doit être impérativement formulée par lettre Recommandée avec AR dès que le défaut est constaté. La garantie ne joue pas sur les vices apparents qui doivent faire l'objet de réserves de la part du client comme indiqué à l'article 3.2.e.
- f. Toute garantie est exclue en cas de défauts et détérioration provenant d'événements extérieurs, de stagnation d'eau dû à un non-respect des consignes de poses de la société, d'accidents, notamment d'accidents électriques, d'usure normale du matériel, défaut d'entretien, mauvaises conditions de stockage, ainsi que d'installation et utilisation non-conforme aux instructions de la société et de ses fournisseurs partenaires.
- g. Sont exclus également de cette garantie, les marchandises modifiés, réparés, intégrés ou ajoutés par le client, ou toute autre personne non autorisée par la société et ses partenaires.
- h. La garantie est limitée à la réparation ou au remplacement

gratuit de la pièce reconnue comme étant défectueuse par les services techniques de la société sans qu'une indemnité d'aucune sorte puisse être demandée. A ce titre, le client s'engage à porter à la connaissance de ses propres clients les conditions de garantie de la société définies dans les présentes conditions générales de vente lors de la prise de commande et de la facturation. Aucune intervention ne peut être effectuée sans l'accord préalable de la société. La réparation, la modification ou le remplacement de pièces pendant la période de garantie indiquée ci-avant ne peut avoir pour effet de prolonger le délai de garantie.

- i. Les frais éventuels de port sont à la charge du client.

5.2. Exonération de responsabilité

- a. Il incombe au client de respecter les instructions fournies par la société en conformité avec la norme EN13241-1. La responsabilité de la société ne pourra être engagée ou recherchée à quelque titre que ce soit dans les cas d'installations de son matériel non-conforme aux lois en vigueur, et de non-respect des instructions et limites d'utilisation données par la société.
- b. De son côté, le client s'engage à monter les marchandises dans les règles de l'art, notamment en s'assurant de la bonne étanchéité des profils afin d'assurer une continuité de la chaîne qualité.

5.3. Garantie de bonne tenue du thermo-laquage

- a. Les marchandises sont garanties contre les défauts de laquage et ce pour une durée de 15 ans, et 10 ans pour les tons bois, à compter du jour de la livraison, à l'exception des accessoires qui ne sont garantis que pendant 2 ans.
- b. La garantie de bonne tenue du thermo-laquage s'applique aux profils traités et thermo-laqués sous les labels QUALICOAT (pour les mat ou effet matière) – QUALIMARINE (pour les mat givré ou effet matière situés en bord de mer) – QUALIDECO (pour les ton bois). Il appartient au client d'adapter le label en fonction de la marchandise choisie et du lieu d'implantation géographique de celle-ci (notamment bord de mer). Le client doit s'assurer notamment que la marchandise n'est pas installée à proximité d'une atmosphère agressive (telle que rejet industriel, aspersion de désherbants ou tout autre produit corrosif, déjections animales notamment). Cette garantie ne concerne pas les phénomènes qui trouveraient leur origine dans la nature du métal ou de son montage.
- c. Sont exclus de la présente garantie les dommages résultant notamment de l'inobservation des règles de l'art et des instructions de montage données par la société, de l'utilisation d'autres accessoires de pose que ceux fournis par la société, les dommages résultant d'une modification de la marchandise par le client, le thermo-laquage réalisé par d'autres applicateurs.

- d. Sont également exclues de la garanties, toutes les dégradations des revêtements dues notamment à :
- des dégâts volontaires ou résultant d'un cas de force majeure telle que celle-ci est définie par la jurisprudence des tribunaux,
 - l'installation de la marchandise, à l'usure normale de celle-ci, à un usage anormal de celle-ci,
 - à toute blessure mécanique accidentelle ou intentionnelle (chocs mécaniques et thermiques importants, frottements d'objets contondants ou éponges, tissus non appropriés pour l'entretien, projections et vapeurs, de produits chimiques ou d'entretien autres que ceux préconisés par la société, poussières...),
 - à un évènement extérieur, à la stagnation de l'eau, au contact avec des liquides contre lesquels le revêtement n'a pas de résistance chimique ; à des couples galvaniques par la mise en contact d'éléments métalliques de nature différente ; aux solvants ou substances chimiques contenues éventuellement dans les mastics, joints ou colles, lors des opérations de pose notamment, chocs thermiques violents ou importants, friction d'objets émoussés, déformation de la surface d'appui, causes d'origine mécanique,
 - à l'utilisation de produits d'entretien autres que ceux préconisés par la société,
 - à un changement de l'environnement, à des dégâts causés aux marchandises par toute modification fondamentale ayant pour conséquence une modification de ses caractéristiques primaires,
 - des dégâts causés directement ou indirectement par une fissure ou l'endommagement de la couche de laque des profilés structurés ou pièces qui ont subi des déformations telles que pliage ou cintrage après application de la laque,
 - à l'inobservation des règles d'entreposage, d'entretien ou de nettoyage, que le client s'engage impérativement à transmettre en même temps que la marchandise au consommateur final,
 - les marchandises non laquées chez la société,
 - les structures ou éléments dont on ne peut prouver que le traitement a été effectué par la société.
- e. La garantie est également exclue pour les marchandises modifiées, réparées ou ajoutées par le client ou par tout tiers non agréé par la société.
- f. La garantie est limitée à la réparation ou à l'échange pur et simple des marchandises reconnues défectueuses par la société ou par tout tiers agréé par elle, à l'exclusion de tous autres frais (notamment frais de port, de main d'oeuvre, de démontage, remontage...) ou d'indemnité de quelque nature que ce soit et pour quelque cause que ce soit.
- g. La réparation ou le remplacement de la marchandise ne peut avoir pour effet de prolonger le délai de celle-ci.
- h. Pour être recevable, toute réclamation devra être portée à la connaissance de la société par lettre recommandée avec

AR dans un délai de 15 jours à compter de l'apparition des désordres. Le client devra indiquer précisément la nature des désordres et les causes de ceux-ci, l'adresse complète du consommateur final, la date de l'installation, les coordonnées de l'installateur, et joindre à la réclamation une copie de la facture d'achat.

- i. La société pourra faire intervenir tout tiers de son choix afin de vérifier la nature et les causes du désordre. Seule la société décidera entre la remise en état ou le remplacement de la marchandise. Toute intervention par le client sur les marchandises préalablement aux vérifications de la société ou réalisées sans l'accord préalable et écrit de la société entraînera la déchéance de la garantie.
- j. La perte de brillance, sous l'influence d'une exposition constante aux intempéries élevées, est tout à fait normale. Celle-ci n'est pas garantie.
- k. En cas de mise en oeuvre de la garantie, les frais de remplacement ou de remise en état, seront supportés par la société sous réserve de la prise en compte de la vétusté des marchandises, à savoir :

Année de garantie brillance	Taux de remboursement CEBEL si garantie 15 ans	Prise en charge du client
1 ^{ère} année	100 %	0 %
2 ^{ème} année	100 %	0 %
3 ^{ème} année	100 %	0 %
4 ^{ème} année	100 %	0 %
5 ^{ème} année	100 %	0 %
6 ^{ème} année	80 %	20 %
7 ^{ème} année	80 %	20 %
8 ^{ème} année	70 %	30 %
9 ^{ème} année	60 %	40 %
10 ^{ème} année	50 %	50 %
11 ^{ème} année	40 %	60 %
12 ^{ème} année	20 %	80 %
13 ^{ème} année	20 %	80 %
14 ^{ème} année	10 %	90 %
15 ^{ème} année	10 %	90 %
16 ^{ème} année	0 %	100 %

6. PROTECTION DU CONSOMMATEUR

- a. Le client s'engage à prendre toutes les mesures nécessaires pour que les marchandises vendues ne présentent aucun danger pour la santé et la sécurité des consommateurs dans des conditions normales d'utilisation ou dans les conditions d'usage auquel on peut légitimement s'attendre.

7. DOCUMENTATION - PROPRIÉTÉ - CONFIDENTIALITÉ

- a. Tous les plans, documents techniques et études remis au client, préalablement ou postérieurement à la commande, demeurent la propriété exclusive de la société. Ils ne peuvent être sans son autorisation, ni utilisés, ni recopiés, ni reproduits, ni transmis, ni communiqués à des tiers.
- b. L'utilisation par le client de la marque CEBEL ou de toute autre marque appartenant à la société est strictement limitée à la désignation de réalisations mettant en oeuvre exclusivement et en totalité des marchandises de la société. Cette restriction s'applique à toute communication écrite ou orale. Il est rappelé qu'en application du Code de la propriété intellectuelle, la reproduction, totale ou partielle, de la documentation de la société sans son consentement est illicite.

8. FORCE MAJEURE

- a. La responsabilité de la société ne pourra être recherchée si l'exécution d'une commande est retardée ou empêchée en raison de force majeure telle que, (mais non limitée à) : Grève interne ou externe, lock-out, épidémies, accidents, guerre, réquisition, embargos, incendies, inondations, catastrophes naturelles, interruption ou retard dans les transports entraînant un chômage total ou partiel ou entrave à l'exécution normale des travaux au sein de la société ou chez ses sous-traitants, modifications ou nouvelles dispositions législatives ou réglementaires.

9. CONTESTATIONS

- a. Seront seuls compétents en cas de litige de toute nature ou de contestation relative à la formation ou l'exécution de la commande, les juridictions dépendant du siège social de la société à moins que celle-ci ne préfère saisir toute autre juridiction compétente.
- b. Cette clause s'applique même en cas de référé, de demande incidente ou de pluralité de défendeurs et quels que soient le mode et les modalités de paiement.

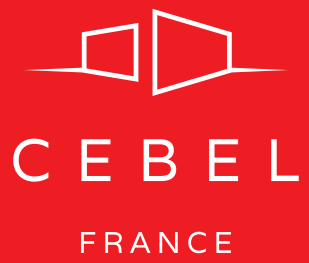

www.cebel.fr



PEFC recyclé
Ce produit est issu de
sources recyclées et
contrôlées.
www.pefc-france.org